

der GARTEN

2024

Innovativ - Kompetent



GALA

**BAU
WELT** Koch

**BAU
WELT** baustoffwagner

Ansprechpartner

BauWelt Koch - GALA

Raphael Rathmaner
Bereichsleitung GALA



Mobil: +43 664 3943619
raphael.rathmaner@bauweltkoch.at

Gregor Tauchhammer
Außendienst GALA



Mobil: +43 664 819 87 43
gregor.tauchhammer@bauweltkoch.at

Rainer Posch
Außendienst GALA



Mobil: +43 664 819 87 25
rainer.posch@bauweltkoch.at

Pernilla Leitgeb
Innendienst GALA
Mattersburg

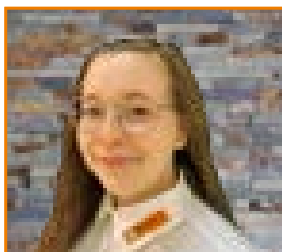

Telefon: +43 2626 65151 1145
pernilla.leitgeb@bauweltkoch.at

Irene Wagner
Innendienst GALA
Mattersburg

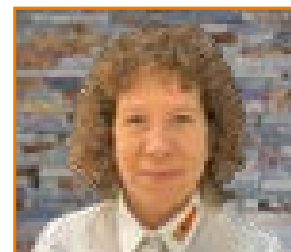

Telefon: +43 2626 65151 1146
irene.wagner@bauweltkoch.at

www.bauweltkoch.at

Erhältlich auch bei
www.baustoffwagner.at



Garten, Fachbücher, Dachbegrünung, Teichbau und Accessoires

Fachbücher, Erde, Substrat, Mulch, Abdeckfaser, Lavamulch, Rasensamen, Bodenverbesserung, Dünger, Holz - Baumpfähle, Tröpfchenbewässerung für Bäume, Kokosmatte für Böschung, Holz - Hochbeete, Komposter, Dachbegrünung, Wassertank, Gartenbewässerung, Gartenhäuser, Teichbau, Spielplatzsand, Gala - Accessoires, Varioblock, L-Stein, Deserto - Trog, Zierkies, Ziersplitt, Bindemittel, Unkrautvlies, Kiesstabilisierungsmatte, Wegedecke, Kunstrasen

Seite 4 – Seite 27

Pflaster, Einfassungen, Schachtabdeckung, Rinnen und Rohre, FQP

Beton - Pflaster, Naturstein - Pflaster, Einfassungen Beton - Naturstein, Einfassungen Stahl, Schachtabdeckung, Rinnen, Hauskanalrohre, Verlegerichtlinien-Normen

Seite 28 – Seite 49

Terrassen, Gehwege, Stufen, Poolumrandungen und Abdeckplatten

Betonsteinplatten - Stufen, Naturstein Platten - Stufen - Poolumrandungen - Trockenmauern, Heimischer Granit, Feinsteinzeug, Estrich- und Waschbetonplatten, Beton - Sonderanfertigungen, Mauerabdeckplatten Granit, WPC, Holzdielen, Holzblockstufen

Seite 50 – Seite 77

Beton- und Natursteinmauern, Wandverblender und Abdeckplatten

Beton - Zaunstein und Abdeckplatten, Böschungsstein, Wandverblender, Natursteinmauern

Seite 78 – Seite 83

Beleuchtung, Briefkästen, Sichtschutz, Windschutz, Zaunfelder

Holzschutzzaun, Schraubfundament, H+S Zäune, LED Beleuchtung, Briefkästen, Briefkästen und Gegensprechanlagen

Seite 84 – Seite 93

Zubehör, Reinigung, Sicherheit, Werkzeuge

Reinigung und Imprägnierung, Beton - Bodenausgleich, Reparatur- und Versetzmörtel, Sockelschutz, Rand- und Abschlußprofile, Flächenabdichtung, Abdichtung Zementär, Dichtbänder, Dichtschlämme, Entkoppelung, Fugenkreuze, Stelzlager, Stelzlagerschienen, Drainplattenlager, Entkoppelung, Drainstelzlager, Verlegesplitt, Drainagemörtel, Betonschotter, Verlegemörtel, Fuge, Sicherheit und Lärmschutz, Werkzeuge, Maschinen, Treibstoffe, Öl (Schmiermittel)

Seite 94 – Seite 124



Fachbücher

Österreichische Qualität 

| Art.-Nr.: | | Produktbezeichnung | Verr-menge | Verr-einheit |
|------------|---|--|------------|--------------|
| 4309010022 | A | FQP Planungshandbuch | 1 | Stück |
| 4309010013 | B | FQP Pflasterer Handwerkerbuch | 1 | Stück |
| Gratis | | FQP Pflege und Wartung von Pflasterflächen | 1 | Stück |
| 4309050084 | D | ÖGG Pflanzenschutz 3 | 1 | Stück |
| 4309050085 | E | ÖGG Pflanzenschutz 4 | 1 | Stück |

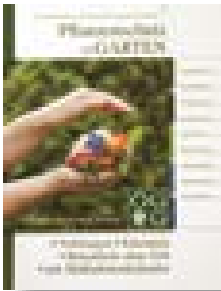

D

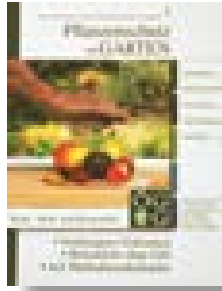

E



A



B

Erde - Substrat

Österreichische Qualität 



F

| Art.-Nr.: | | Produktbezeichnung | Gew.-Sack | Pal.-Menge | Verr-menge | Verr-einheit |
|------------|---|---|-----------|------------|------------|--------------|
| 4309050013 | F | Kranzinger Österreichische Balkon- und Blumenerde, 70 lit | 22,80 kg | 33 | 1 | Sack |
| 4309050118 | | Kranzinger Österreichische Balkon- und Blumenerde, 45 lit | 13,40 kg | 45 | 1 | Sack |
| 4309050012 | | Kranzinger Österreichische Balkon- und Blumenerde, 4 lit | 1,20 kg | 30x10 | 1 | Sack |
| 4309050117 | | Kranzinger Premium Balkonerde, 70 lit | 21,30 kg | 33 | 1 | Sack |
| 4309050011 | J | Kranzinger Bio Hochbeeterde 45 lit | 15,50 kg | 45 | 1 | Sack |
| 4309050008 | K | Kranzinger Dachgarten- und Trogs substrat 50 lit | 25,00 kg | 42 | 1 | Sack |
| 4309050010 | L | Kranzinger Moorbeeterde 70 lit | 21,50 kg | 33 | 1 | Sack |
| 4309050079 | M | Kranzinger Garten- und Pflanzhumus, 70 lit | 25,80 kg | 33 | 1 | Sack |
| 4309050182 | N | Kranzinger Österreichische Torffreie Bio Pflanzerde, 40 lit | 21,00 kg | 45 | 1 | Sack |
| 4309050115 | O | Kranzinger Pflanzerde Universalerde, 50 lit | 21,60 kg | 42 | 1 | Sack |
| 4309050080 | P | Kranzinger Terra Vita Pflanzsubstrat T6, 70 lit | 23,70 kg | 33 | 1 | Sack |



J



K



L

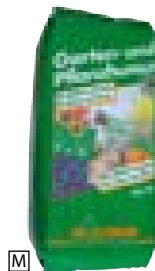

M



N



O



P

Mulch - Abdeckfaser

Österreichische Qualität 

| Art.-Nr.: | | Produktbezeichnung | Gew.-Sack | Pal.-Menge | Verr-menge | Verr-einheit |
|------------|---|---|-----------|------------|------------|--------------|
| 4309050007 | Q | Kranzinger Rindenmulch 60 lit 10 - 25 mm | 20,80 kg | 36 | 1 | Sack |
| 4309050004 | R | Kranzinger Toresa Protect 70 lit Multiabdeckfaser | 21,40 kg | 36 | 1 | Sack |
| 4309050083 | | Kranzinger Toresa Protect 3m³ Multiabdeckfaser | 950 Kg | 1 | 1 | Big Bale |
| 4309050006 | T | Kranzinger Piniendekor fein 60 lit 15 - 35 mm | 19,30 kg | 39 | 1 | Sack |
| 4309050005 | U | Kranzinger Piniendekor mittel 60 lit 35 - 55 mm | 19,30 kg | 39 | 1 | Sack |



Q



R



T



U

Mulch

Österreichische Qualität 

| Art.-Nr.: | | Produktbezeichnung | Pal-Menge | Verr-menge | Verr-einheit |
|------------|---|---|-----------|------------|--------------|
| 3105020150 | A | Scherf Lavamulch 8-25mm, Braun 20 kg | 48 | 1 | Sack |
| 4308040019 | B | Scherf Lavamulch 8-25mm, Braun 800 kg | 1 | 1 | BigBag |
| 4308040064 | C | Scherf Lavasplitt 16-32 mm Glut-Schwarz 20 kg | 48 | 1 | Sack |
| 4308040074 | D | Scherf Lavasplitt 16-32 mm Glut-Schwarz 800 kg | 1 | 1 | BigBag |
| 3104020013 | E | Lias Liapor Fit 50 lit Hohlräumfüllung 25 kg | 33 | 1 | Sack |
| 3104020002 | F | Lias Liapor 8-16 mm 50 lit Hohlräumfüllung 15 kg | 33 | 1 | Sack |
| 3104020004 | G | Lias Liapor 8-16 mm 1000 lit Hohlräumfüllung 330 kg | 1 | 1 | BigBag |
| 4309050094 | H | Kranzinger Lavamulch 8-16mm | 1 | 1 | BigBag |

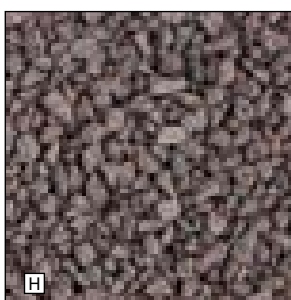
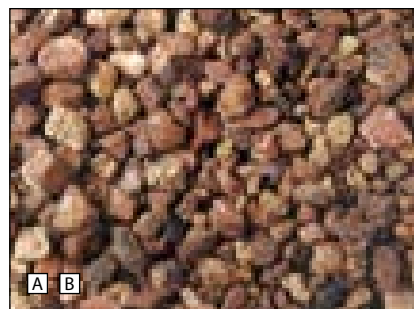

Rasensamen

Österreichische Qualität 

| Art.-Nr.: | | Produktbezeichnung | Gew-Sack | Verr-menge | Verr-einheit |
|------------|---|--|----------|------------|--------------|
| 430905258 | I | Hesa Garten- und Spielrasen HR287, 35g/m ² , bedingt belastbar | 10 kg | 1 | Sack |
| 430905260 | J | Hesa Gebrauchsrasen - Spielrasen HR387, 35g/m ² , hoch belastbar | 10 kg | 1 | Sack |
| 430905262 | K | Hesa Elka Renovationsrasen HR349, 50g/m ² , auch für Neusaat, strapazierfähig | 10 kg | 1 | Sack |
| 430905264 | L | Hesa Elka Schattenrasen HR346, 50g/m ² , für lichten Schatten und Sonne | 10 kg | 1 | Sack |
| 4309050409 | M | Hesa Blumenmischung Tapiflore 5 kg | 5 kg | 1 | Sack |
| 4309050411 | N | Hesa HR949 Renovation Mantelsaat 10kg | 10 kg | 1 | Sack |
| 4309050410 | O | Hesa HR949 Renovation Mantelsaat 30kg | 30 kg | 1 | Sack |

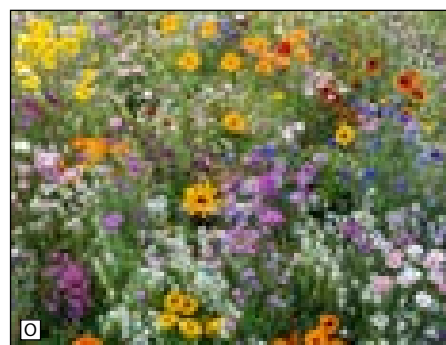
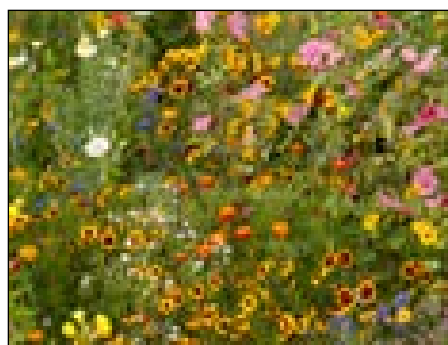

Bodenverbesserung

| Art.-Nr.: | Produktbezeichnung | Paletten Menge | Verr.-menge | Verr.-einheit |
|------------|--|----------------|-------------|---------------|
| 4309050060 | A Cuxin Eco - Kalk 25kg Mg 30.00 Ca 60.00 | 40 | 1 | Sack |
| 4309050063 | B Cuxin Horngries Minigran 25kg N 13.00 | 40 | 1 | Sack |
| 4309050065 | C Cuxin Myko-aktiv Granulat 25kg N 4.00 P 3.00 K 3.00 | 40 | 1 | Sack |
| 4309050072 | D Cuxin Vivisol Minigran 25kg N 2.00 P 1.00 K 2.50 | 40 | 1 | Sack |
| 4309050014 | E Scherf Rasensand (Quarzsand) 25kg beige, 0,06-2mm, feuergetrocknet | 48 | 1 | Sack |
| 4309050059 | F Cuxin Bodenaktivator pelletiert 25kg N 4.00 P 10.00 K 2.00 Fe 1.00 | 48 | 1 | Sack |



A



B



C



D



F

Dünger

| Art.-Nr.: | Produktbezeichnung | Paletten Menge | Verr.-menge | Verr.-einheit |
|------------|--|----------------|-------------|---------------|
| 4309050069 | G Cuxin Start Minigran 25kg, organisch-mineralischer Dünger für Rasen im Frühjahr N 18.00 P 4.00 K 3.00 Mg 2.90 S 14.00 | 40 | 1 | Sack |
| 4309050071 | H Cuxin Vital-Green Minigran 25kg, organisch-mineralischer Dünger für Rasen im Sommer N.14.00 P 4.00 K 8.00 Mg 3.00 Fe 0.10 S 7.00 | 40 | 1 | Sack |
| 4309050062 | I Cuxin Grass-Care Minigran 25kg, organisch-mineralischer Dünger für Rasen im Herbst N 6.00 P 3.00 K 20.00 Fe 0.10 MgCO ³ 3.00 SO ³ 9.00 | 40 | 1 | Sack |
| 4309050430 | J Cuxin Ecor-Mix 1 Minigran 25kg, organischer Dünger für Universalanwendung N 9.00 P 5.00 K 3.00 | 40 | 1 | Sack |
| 4309050066 | K Cuxin Ecor-Mix 2 Minigran 25kg, organischer Dünger für Obst- und Gemüsepflanzen N 7.00 P 3.00 K 12.00 | 40 | 1 | Sack |
| 4309050067 | L Cuxin Ecor-Mix 4 Minigran 25kg, organischer Dünger für Pflanzen N 7.00 P 7.00 K 10.00 | 40 | 1 | Sack |
| 4309050064 | M Cuxin Mix 5 Minigran 25kg, für Pflanzen N 10.00 P 4.00 K 8.00 MgCO ³ 3.00 S 4.00 | 40 | 1 | Sack |
| 409050712 | N Cuxin Robot Mix 25kg, für Mähroboter N 8.00 | 36 | 1 | Sack |

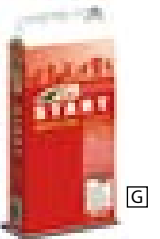

G

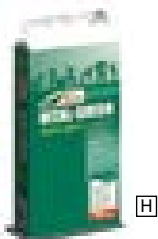

H

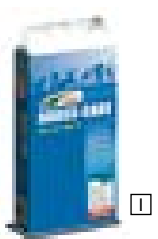

I



J



K



L



M

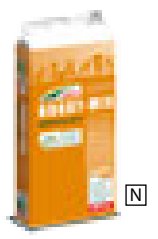

N

AUCH EIN SATTES GRÜN HAT DURST!

Jeder Tropfen zählt!

LITE-NET
Das Wasserverteilernetz

- ✓ transportiert Wasser & Luft sehr effektiv zu den Wurzeln
- ✓ 100% biologisch abbaubar oder dauerhaft

LITE-STRIPS
Die wurzelnahen Wasserspeicher

- ✓ speichern Wasser direkt bei den Wurzeln
- ✓ einfacher und simpler Einbau

BLUELITE-NET
Das unterirdische Bewässerungssystem

- ✓ die neueste Generation spart bis zu 70% Wasser gegenüber oberirdischen Systemen

lite-soil.com

Holz-Baumpfähle

| Art.-Nr.: | | Produktbezeichnung | Stärke/ Länge | Verr- menge | Verr- einheit | Stk/Pal |
|------------|---|--|------------------|----------------|------------------|---------|
| 4309050141 | A | HF Baumpfahl Fichte/Kiefer natur, zylindrisch gefräst, gespitzt und abgefast | 8/200 | 1 | Stück | 130 |
| 4309050142 | B | HF Baumpfahl Fichte/Kiefer natur, zylindrisch gefräst, gespitzt und abgefast | 8/250 | 1 | Stück | 130 |
| 4309050143 | C | HF Baumpfahl Fichte/Kiefer natur, zylindrisch gefräst, gespitzt und abgefast | 8/300 | 1 | Stück | 130 |
| 4309050140 | | HF Baumpfahl Fichte/Kiefer natur, zylindrisch gefräst, gespitzt und abgefast | 5/200 | 1 | Stück | 315 |
| 4309050144 | E | HF Baumpfahl Fichte/Kiefer natur, halbrund | 8/250 | 1 | Stück | 260 |
| 4309050278 | F | MH Baumpfahl Fichte/Kiefer natur, zylindrisch gefräst, gespitzt und abgefast | 8/250 | 1 | Stück | 130 |
| 4309050276 | G | MH Baumpfahl Fichte/Kiefer natur, zylindrisch gefräst, gespitzt und abgefast | 8/300 | 1 | Stück | 130 |
| 4309050279 | | MH Baumpfahl Fichte/Kiefer natur, zylindrisch gefräst, gespitzt und abgefast | 5/200 | 1 | Stück | 315 |
| 4309050277 | I | MH Baumpfahl Fichte/Kiefer natur, halbrund | 8/250 | 1 | Stück | 260 |



E I



A B C F G

Tröpfchenbewässerung für Bäume, Kokosmatte für Böschung

| Art.-Nr.: | | Produktbezeichnung | Stärke/ Länge | Verr- menge | Verr- einheit |
|------------|---|---|------------------|----------------|------------------|
| 4309050339 | J | Baumbewässerungssack, 50 - 75 lit, grün | | 1 | Stück |
| 4309050146 | K | TenCate Polyfelt Kokosfasermatte Enivirofelt CO 400g/m ² , 2 m breit | 25 lfm | 1 | Rolle |
| 4309050145 | L | TenCate Drahtbügel 100 Stk. Im Karton für Enivirofelt, 4 Stk./m ² | | 1 | Karton |



J



K L

Holz-Hochbeete und Komposter

Österreichische Qualität 

| Art.-Nr.: | | Produktbezeichnung | Gewicht | Verr.-menge | Verr.-einheit |
|------------|---|--|---------|-------------|---------------|
| 4309050015 | A | Timberra Hochbeet Concordia Basic "B", Basismodul 105x105x80cm | 74 | 1 | Stück |
| 4309050016 | B | Timberra Hochbeet Concordia Basic "E", Erweiterungsmodul 105x96x80cm | 42 | 1 | Stück |
| 4309050017 | C | Timberra Hochbeet Concordia Basic "W", Winkelmodul 105x96x80cm | 42 | 1 | Stück |
| 4309050323 | D | Timberra Hochbeet Concordia, 155x82x80cm | 109 | 1 | Stück |
| 4309050019 | E | Timberra Hochbeet Easy Quadro, 146x94x80cm | 62 | 1 | Stück |
| 4309050018 | F | Timberra Hochbeet Easy Roll, rund/oval DM 125cm / 150x82cm h60 | 31 | 1 | Stück |
| 4309050020 | G | Timberra Komposter Easy Kompo, 82x82x h120cm | 64 | 1 | Stück |
| 4309050029 | H | Timberra Hochbeet-Abdeckung, rund für Concordia Basic, 105x105x50cm | 25 | 1 | Stück |
| 4309050280 | I | Timberra Hochbeet Befüllungsgut, Hackgut universal 100 liter | 20 | 1 | Sack |
| 4309050028 | J | Timberra Schneckenschutzpaket 20 Hochbeet Concordia Basic "B" | | 1 | Stück |
| 4309050027 | K | Timberra Schneckenschutzpaket 20 Hochbeet Concordia Basic "E" | | 1 | Stück |
| 4309050026 | L | Timberra Schneckenschutzpaket 20 Hochbeet Concordia Basic "W" | | 1 | Stück |
| 4309050024 | M | Timberra Schneckenschutzpaket 20 Hochbeet Easy Quadro | | 1 | Stück |
| 4309050025 | N | Timberra Schneckenschutzpaket 20 Hochbeet Easy Roll | | 1 | Stück |

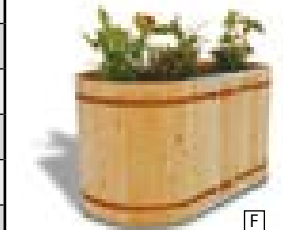
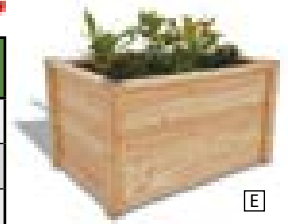

H I J K L M N



Dachbegrünung

Österreichische Qualität 

| Art.-Nr.: | Produktbezeichnung | Verr.-menge | Verr.-einheit |
|------------|--|-------------|---------------|
| 4309050155 | Rasenerde Erde / Sand / Kompost Mischung | 1 | BigBag |
| 4309050161 | Pflanzerde Tiefgarage Erde/Ziegel/Kompost Mischung | 1 | BigBag |
| 4309050156 | Pflanzsubstrat Intensiv R inkl. Zertifikat | 1 | BigBag |
| 4309050162 | Pflanzsubstrat Intensiv R -leicht | 1 | BigBag |
| 4309050121 | Pflanzsubstrat Extensiv R inkl. Zertifikat | 1 | BigBag |
| 4309050163 | Mineraldrain leicht BZT 2/11 | 1 | BigBag |
| 4309050164 | Mineraldrain recycling Ziegel 2/12 | 1 | BigBag |
| 3105020180 | Kotzian Rollschotter 16/32mm | 1 | BigBag |
| 3105020181 | Kotzian Rollschotter 32/70mm | 1 | BigBag |



| Art.-Nr.: | Produktbezeichnung | Verr.-menge | Verr.-einheit |
|------------|---|-------------|---------------|
| 4309050165 | Filtervlies 125g/m ² Wasserdurchlässigkeit: 0,10m/s 2x100m | 1 | Rolle |
| 4301050385 | Geotex Kunststoffvlies 300 g 2x100 m | 1 | Rolle |
| 4301050386 | Geotex Kunststoffvlies 500 g 2x50 m | 1 | Rolle |

| Art.-Nr.: | Produktbezeichnung | Verr.-menge | Verr.-einheit |
|------------|--|-------------|---------------|
| 4309050166 | SDF Matte 1x50m | 1 | Rolle |
| 4309050167 | Drän-Speicherelement DSE20 Wasserspeichervermögen 7,4 lit/m ² 1,06x2,36m | 1 | Matte |
| 4309050168 | Drän-Speicherelement DSE40 Wasserspeichervermögen 13,5 lit/m ² 1,04x2,03m | 1 | Matte |
| 4309050169 | Drän-Speicherelement DSE60 Wasserspeichervermögen 17 lit/m ² 1x2m | 1 | Matte |
| 4309050170 | Wasserspeicherplatte WSP50 Wasserspeichervermögen 10,1lit/m ² 975x1298mm | 1 | Matte |
| 4309050171 | Wasserspeicherplatte WSP75 Wasserspeichervermögen 21,5lit/m ² 975x1298mm | 1 | Matte |



| Art.-Nr.: | Produktbezeichnung | Verr.-menge | Verr.-einheit |
|------------|---|-------------|---------------|
| 4309050172 | Kontrollschacht ALU 250 250x250x100mm | 1 | Stück |
| 4309050173 | Aufstockelement ALU 50 250x250x50mm | 1 | Stück |
| 4309050174 | Aufstockelement ALU 100 250x250x100mm | 1 | Stück |
| 4309050176 | W Kiesfangleiste AL 100/80 Stärke 1,5 mm 2500x100/80mm beidseitig einsetzbar 1 Stück = 2,5lfm | 1 | Stück |



| Art.-Nr.: | Produktbezeichnung | Verr.-menge | Verr.-einheit |
|------------|--|-------------|---------------|
| 4309050177 | X Sedummatte 2x2m | 1 | Stück |
| 4309050178 | Y Sedumfertigplatte 57x38x8cm (4,6Stk pro m ²) | 1 | Stück |
| 4309050179 | Z Sedummultitopf Tb 3x3cm | 1 | Stück |
| 4309050180 | AA Sedummultitopf Tb 5x5cm | 1 | Stück |

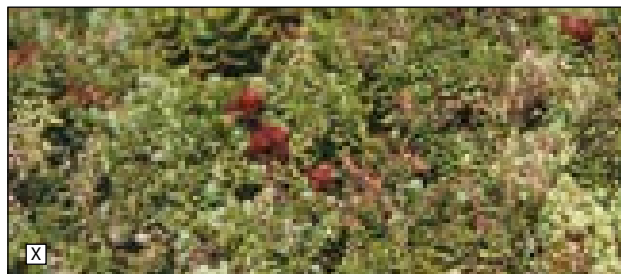

REGENWASSERNUTZUNG

WASSER GRATIS NUTZEN



SCAN ME



Poseidon XXL Doppelwandtank Regenwassernutzungsanlage

geoplast.com



VOORTEILE:

- verschiedene Größen von 2.000 - 50.000 Liter
- Kugeltank, Flachtank & Poseidon XXL Doppelwandtank
- einfacher Einbau und schnelle Montage
- vielseitig einsetzbar: Garten-, Sportplatz- oder Feldbewässerung, Löschwasser, Abwasserspeicher, Retentions- oder Versickerungsbehälter uvm...



Wasserentnahmestellen

| Art.-Nr.: | | Produktbezeichnung | Verr- menge | Verr- einheit |
|------------|---|---|----------------|------------------|
| 4309050402 | A | Wasserauslass (TRIANGLE) Alu 120cm, 2 Auslässe 3/4" Anschluss 1/2"AG, grau | 1 | Stück |
| 4309050366 | B | Wasserauslass (TRIANGLE) Alu 120cm, 2 Auslässe 3/4" Anschluss 1/2"AG, bronze | 1 | Stück |
| 4309050405 | C | Wasserauslass (LOOP) Alu 120cm, 1 Auslass 3/4" Anschluss 1/2"AG, braun | 1 | Stück |
| 4309050387 | D | Wasserauslass (LOOP) Alu 120cm, 1 Auslass 3/4" Anschluss 1/2"AG, grün | 1 | Stück |
| 4309050380 | E | Wasserauslass (LOOP) Alu 120cm, 1 Auslass 3/4" Anschluss 1/2"AG, weiß | 1 | Stück |
| 4309050351 | F | Metallfittinge zum fixieren der Point Serie | 1 | Stück |
| 4309050396 | G | Flansch zum fixieren der Point Serie Schnellkupplungen Messing (Klauenkuppl.) | 1 | Stück |

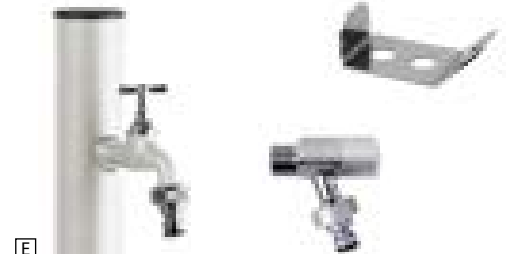
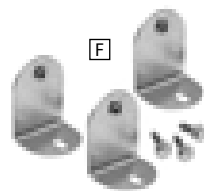
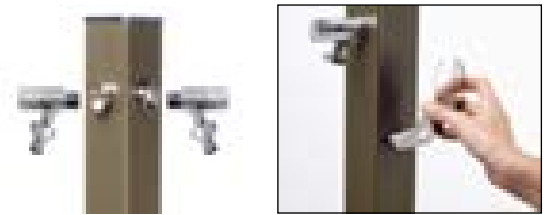
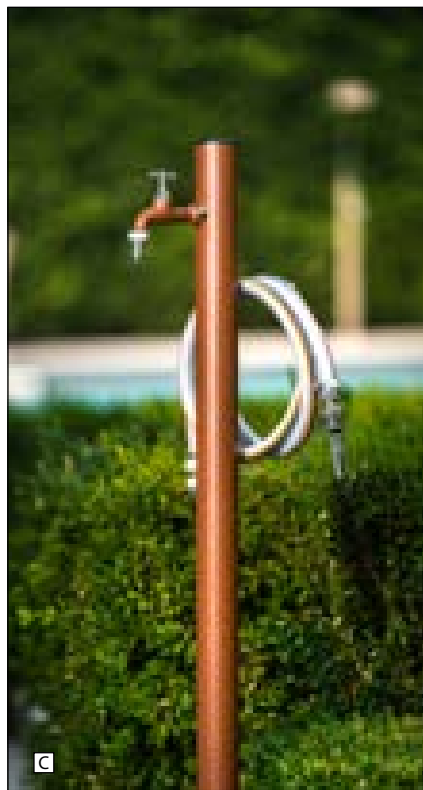
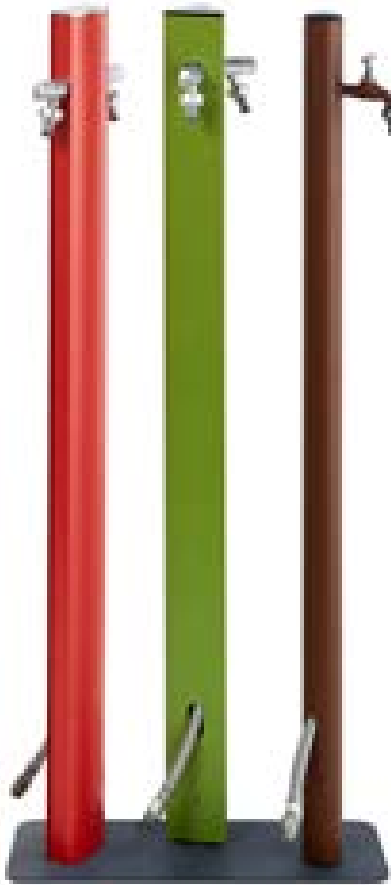

Schlauch, Kupplungen und Zubehör

| Art.-Nr.: | Produktbezeichnung | Verr.-menge | Verr.-einheit |
|------------|--|-------------|---------------|
| 4309050394 | A Schnellkupplung 1/2" IG Pressmessing | 1 | Stück |
| 4309050359 | B Schnellkupplung 3/4" IG Pressmessing | 1 | Stück |
| 4309050371 | C Schnellkupplung 1" IG Pressmessing | 1 | Stück |
| 4309050391 | D Schnellkupplung 5/4" IG Pressmessing | 1 | Stück |
| 4309050377 | E Schnellkupplung 6/4" IG Pressmessing | 1 | Stück |
| 4309050362 | F Schnellkupplung 1/2"AG Pressmessing | 1 | Stück |
| 4309050378 | G Schnellkupplung 3/4"AG Pressmessing | 1 | Stück |
| 4309050392 | H Schnellkupplung 1"AG Pressmessing | 1 | Stück |
| 4309050373 | I Schnellkupplung 5/4"AG Pressmessing | 1 | Stück |
| 4309050349 | J Schnellkupplung 6/4"AG Pressmessing | 1 | Stück |
| 4309050388 | K Schnellkupplung aus Pressmessing-Endkappe | 1 | Stück |
| 4309050361 | L Schnellkupplung 1/2" Schlauchstücktülle Pressmessing | 1 | Stück |
| 4309050401 | M Schnellkupplung 3/4" Schlauchstücktülle Pressmessing | 1 | Stück |
| 4309050379 | N Schnellkupplung 1" Schlauchstücktülle Pressmessing | 1 | Stück |
| 4309050372 | O Schnellkupplung 5/4" Schlauchstücktülle Pressmessing | 1 | Stück |
| 4309050354 | P Schnellkupplung 6/4" Schlauchstücktülle Pressmessing | 1 | Stück |
| 4309050348 | Q Schnellkupplung Verteiler Y-Form 1"IG und 2x 3/4"AG, Pressmessing | 1 | Stück |
| 4309050367 | R Dichtung für Schnellkupplung Pressmessing | 1 | Stück |
| 4309050408 | S Schlauchklemme 14-23 mm, verzinkt | 1 | Stück |
| 4309050384 | T Schlauchklemme 23-36 mm, verzinkt | 1 | Stück |
| 4309050355 | U Schlauchklemme 23-36mm, verzinkt SK-025-45 | 1 | Stück |
| 4309050350 | V Übergangsstück Stecksystem/Schnellkupplungssystem 1/2" Pressmessing | 1 | Stück |
| 4309050370 | W Übergangsstück Stecksystem/Schnellkupplungssystem 3/4" Pressmessing | 1 | Stück |
| 4309050398 | X Übergangsstück Stecksystem/Schnellkupplungssystem 1" Pressmessing | 1 | Stück |

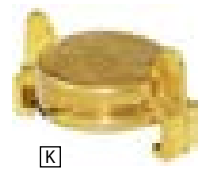

S T U

| Art.-Nr.: | Produktbezeichnung | Verr.-menge | Verr.-einheit |
|------------|--|-------------|---------------|
| 4309050399 | Y Voll-/Teilkreisregner Messing 1/2" AGRadius 9-13,5m, 2-4bar, 0,34-1,44m ³ /h | 1 | Stück |
| 4309050406 | Z Voll-/Teilkreisregner Messing 3/4" AG Radius 12,2-15,2m, 2,1-4,2bar 1-2,42m ³ /h | 1 | Stück |
| 4309050374 | AA Voll-/Teilkreisregner Messing 1" AG Radius 15,2-23m, 3,5-5,6bar, 2,2-8,1m ³ /h | 1 | Stück |
| 4309050363 | BB Ziehstativ aus feuerverz. 3/4" Rohr ca. 30cm Ausgang 1/2"IG, Eingang GEKA | 1 | Stück |
| 4309050403 | Ziehstativ aus feuerverz. Rohr ca. 75cm Ausgang 3/4", Eingang GEKA | 1 | Stück |
| 4309050389 | Ziehstativ aus feuerverz. Rohr ca. 80cm Ausgang 1"AG, Eingang GEKA | 1 | Stück |

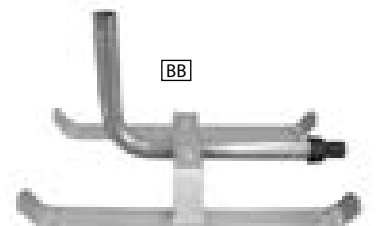

Y Z AA

BB

Schlauch, Kupplungen und Zubehör

| Art.-Nr.: | Produktbezeichnung | | Verr-menge | Verr-einheit |
|------------|--------------------|---|------------|--------------|
| 4309050381 | A | Chrom Hahnanschlussstück 1/2" IG | 1 | Stück |
| 4309050390 | B | Chrom Hahnanschlussstück 3/4" IG | 1 | Stück |
| 4309050365 | C | Chrom Hahnanschlussstück 1" IG | 1 | Stück |
| 4309050383 | D | Chrom Hahnanschlussstück 3/4" AG | 1 | Stück |
| 4309050400 | | Chrom Schlauchstück 12/15mm Schlauch | 1 | Stück |
| 4309050379 | | Chrom Schnellkupplung 1" Schlauchstücktülle | 1 | Stück |
| 4309050356 | G | Chrom Schlauchverbindung für 12/15mm Schlauch | 1 | Stück |
| 4309050376 | H | Chrom Schlauchverbindung für 16/19mm Schlauch | 1 | Stück |
| 4309050369 | I | Chrom Doppelstecker, Messing | 1 | Stück |
| 4309050352 | | Chrom Y-Verteiler 3/4" IG- 2x 3/4" AG mit Absperrhahn | 1 | Stück |
| 4309050347 | K | Chrom Hahnanschlußstück Kugelhahn Übergang auf Schlauch 12/15 | 1 | Stück |
| 4309050375 | L | Chrom Hahnanschlußstück Kugelhahn Übergang auf Schlauch 16/19 | 1 | Stück |



A B C



I



D



G H



K L

| Art.-Nr.: | Produktbezeichnung | | Verr-menge | Verr-einheit |
|------------|--------------------|---|------------|--------------|
| 4309050385 | M | Siro Soft Schlauchstück 1/2" | 1 | Stück |
| 4309050360 | N | Siro Soft Schlauchstück 3/4" | 1 | Stück |
| 4309050357 | O | Siro Soft Schlauchverbinder 1/2" | 1 | Stück |
| 4309050358 | P | Siro Soft Schlauchverbinder 3/4" | 1 | Stück |
| 4309050368 | Q | Siro Soft Hahnanschluss 3/4" | 1 | Stück |
| 4309050364 | R | Siro Soft Hahnanschluss 1" | 1 | Stück |
| 4309050382 | S | Siro Soft 3-Wege-Kupplungsstück | 1 | Stück |
| 4309050386 | T | Siro Soft Kupplungsstück-Verbinder | 1 | Stück |
| 4309050346 | U | Siro Soft Kupplungsstück mit 3/4" AG | 1 | Stück |
| 4309050353 | V | Siro Soft Spritzdüse | 1 | Stück |
| 4309050407 | W | Siro Soft Revolverspritze | 1 | Stück |
| 4309050404 | X | Siro Soft Brausepistole mit 7 Düsen | 1 | Stück |
| 4309050395 | Y | Siro Soft Revolverspritze mit Push-Funktion | 1 | Stück |
| 4309050393 | Z | Siro Soft Schlauchanschluss mit AG | 1 | Stück |

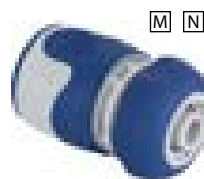

M N



O P

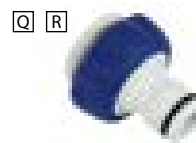

Q R

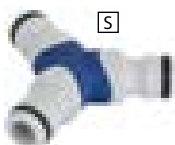

S

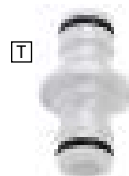

T



U



W



X



Y



Z



V



Schlauch

IRRIFLEX



- 1 Schlauchdecke aus Weich-PVC, gelb mit zwei blauen Streifen
- 2 Zwischenschicht aus Weich-PVC, gelb
- 3 TNT Trikot-Gewebe
- 4 Zwischenschicht aus Weich-PVC, schwarz
- 5 Schlauchseele aus Weich-PVC schwarz

Flexibler mehrschichtiger PVC-Schlauch.

Struktur mit Polyester-Strick und UV-beständigen Abdeckung verstärkt.

ANWENDUNGEN

Bewässerung, Reinigung

EINSATZBEREICHE

Agrarindustrie, Bauindustrie, Garten- und Landschaftsbau, Landwirtschaft

Aufdruck

IRRIFLEX [Prod. Nr]

VORTEILE

Der IRRIFLEX ist ein flexibler Mehrschichtschlauch für den täglichen professionellen Gebrauch. Für alle Anwender, die eine flexible und komfortable Handhabung schätzen und nach einem Schlauch mit guten Eigenschaften suchen. Irriflex ist der Einstieg in Qualität. Mehrschichtige Struktur, beste Rohstoffe und die TRICOFLEX® «Non Torsion Technology» (TNT) überzeugen bei bestem Preis-/Leistungsverhältnis.

EINBINDUNGEN

Handelsübliche Kupplungssysteme für den Wasser-bereich.

CHEMISCHE BESTÄNDIGKEIT

Tabelle Seiten 102 bis 105 Kolonne A.

| | | | | | Gelb | |
|------|------|-----|-----|-----|--------|--------|
| mm | mm | bar | bar | mm | 25 m | 50 m |
| 12.5 | 2.4 | 23 | 9 | 130 | 110050 | 110051 |
| 15 | 2.55 | 23 | 9 | 140 | 110052 | 110053 |
| 19 | 2.95 | 20 | 8 | 185 | 110054 | 110055 |
| 25 | 3.05 | 20 | 8 | 260 | 110056 | 110057 |



| Art.-Nr.: | | Produktbezeichnung | Verr-menge | Verr-einheit |
|------------|---|---|------------|--------------|
| 4309050418 | A | Tricoflex (Irriflex) 1/2" 25m Wasserschlauch 5-lagig PVC, knickfest | 1 | Rolle |
| 4309050419 | B | Tricoflex (Irriflex) 1/2" 50m Wasserschlauch 5-lagig PVC, knickfest | 1 | Rolle |
| 4309050420 | C | Tricoflex (Irriflex) 3/4" 25m Wasserschlauch 5-lagig PVC, knickfest | 1 | Rolle |
| 4309050421 | D | Tricoflex (Irriflex) 3/4" 50m Wasserschlauch 5-lagig PVC, knickfest | 1 | Rolle |
| 4309050422 | E | Tricoflex (Irriflex) 1" 50m Wasserschlauch 5-lagig PVC, knickfest | 1 | Rolle |



A B C D E

Gartenhäuser auf Anfrage

Österreichische Qualität 

| Art.-Nr.: | Produktbezeichnung | Verr.-menge | Verr.-einheit |
|-----------|---|-------------|---------------|
| A | Gerätehaus Europa, erhältlich in 4 Farben und 9 Größen | 1 | Stück |
| B | Gerätehaus AvantGarde, erhältlich in 3 Farben und 8 Größen | 1 | Stück |
| C | Geräteschrank, erhältlich in 4 Farben und 3 Größen | 1 | Stück |
| D | Gerätehaus Neo, erhältlich in 3 Farben oder Farbkombinationen und 16 Größen | 1 | Stück |
| E | Gerätehaus HighLine, erhältlich in 3 Farben und 6 Größen | 1 | Stück |
| F | Brennholzlager WoodStock, erhältlich in 3 Farben und in 2 Größen | 1 | Stück |
| G | MiniGarage, erhältlich in 2 Farben | 1 | Stück |
| H | Storemax, erhältlich in 3 Farben und 3 Größen | 1 | Stück |
| I | HighBoard, erhältlich in 3 Farben und 2 Größen | 1 | Stück |
| J | Mülltonnenbox Alex, erhältlich in 3 Farben oder Farbkombinationen | 1 | Stück |
| K | FreizeitBox, erhältlich in 5 Farben und 5 Größen | 1 | Stück |
| L | Hochbeet, erhältlich in 3 Farben und 9 Größen | 1 | Stück |
| M | RasenmäherBox, erhältlich in 1 Farbe und 2 Größen | 1 | Stück |



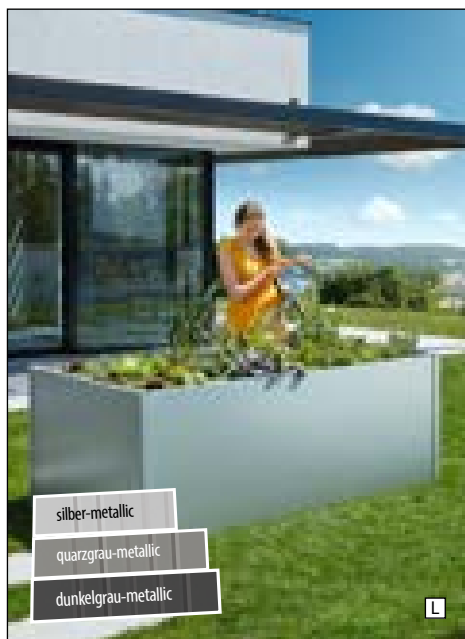

- silber-metallic
- quarzgrau-metallic
- dunkelgrau-metallic

L

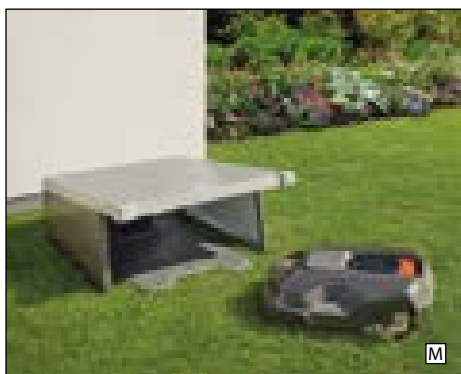

M

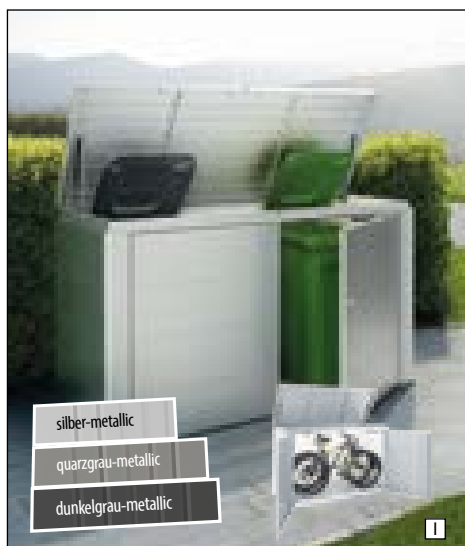

- silber-metallic
- quarzgrau-metallic
- dunkelgrau-metallic

I



- silber-metallic
- quarzgrau-metallic
- dunkelgrau-metallic
- dunkelgrün

A



- silber-metallic
- quarzgrau-metallic
- dunkelgrau-metallic

E

Teichbau

| Art.-Nr.: | | Produktbezeichnung | Gewicht | Pal- menge | Verr- menge | Verr- einheit |
|------------|---|--|---------|---------------|----------------|------------------|
| 4309050150 | A | Chwala Filterkies DoloSafe small 4-8mm | 1000 | 1 | 1 | Big Bag |
| 4309050151 | | Chwala Filterkies DoloSafe medium 8-16mm | 1000 | 1 | 1 | Big Bag |
| 4309050152 | C | Chwala Filterkies DoloSafe large 16-32mm | 1000 | 1 | 1 | Big Bag |
| 4301050543 | | Nöhmer Dolosafe Teichmörtel | 25 | 42 | 1 | Sack |
| 4301050075 | | Baumit SteinKleber plus | 25 | 48 | 1 | Sack |
| 4301050076 | | Baumit SteinMörtel plus C16/20 GK4 | 25 | 56 | 1 | Sack |
| 4301050385 | | Geotex Kunststoffvlies 300g 2 x 100 m | 60 | | 1 | Rolle |
| 4301050386 | | Geotex Kunststoffvlies 500g 2 x 50 m | 50 | | 1 | Rolle |

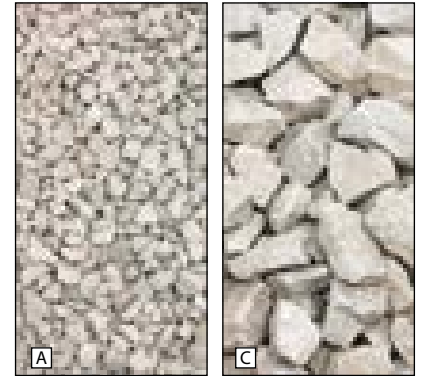

Spielplatzsand

| Art.-Nr.: | | Produktbezeichnung | Gewicht | Pal- menge | Verr- menge | Verr- einheit |
|------------|---|---|---------|---------------|----------------|------------------|
| 3105020041 | I | Scherf Kinderspielsand 0,06-1 mm 25 kg | 25 | 48 | 1 | Sack |
| 3105020160 | J | Scherf Kinderspielsand Hunde- u. Katzenabweisend 0,06-1 mm 25 kg | 25 | 48 | 1 | Sack |
| 4309050414 | K | Scherf Kinderspielsand Hunde- u. Katzenabweisend Miami-weiß 0-1mm 15 kg | 15 | 72 | 1 | Sack |
| 4309050415 | L | Scherf Spielsand Miami-weiß 0-1mm 15 kg | 15 | 72 | 1 | Sack |
| 4309050416 | M | Scherf Spielsand Miami-weiß 0-1mm 600 kg | 600 | 1 | 1 | Big Bag |



Gala - Accessoires

Österreichische Qualität 

| Art.-Nr.: | | Produktbezeichnung | Gewicht | Verr-menge | Verr-einheit |
|------------|---|---|---------|------------|--------------|
| 4309050042 | A | Sölker Marmor Alpin Zwerge, 40 bis 80 cm Höhe | | 1 | Stück |
| 4309050031 | B | GK Sitzbank Hartberger Granit, grau 80x40x40cm gesägt gestrahlt | 380 | 1 | Stück |
| 4309050030 | C | GK Sitzblock Hartberger Granit, grau 40x40x40cm gesägt gestrahlt | 190 | 1 | Stück |
| 4303030182 | D | GK Ansatzstein Hartberger Granit, ca. 100x40-60x40-60 cm mind. 2 Seiten Lagerhaft | 700 | 1 | Stück |
| 4303030183 | E | GK Ansatzstein Hartberger Granit, ca. 50x40-60x40-60 cm mind. 2 Seiten Lagerhaft | 350 | 1 | Stück |
| 4309050292 | F | Leier Gartenbank Diorit, 225 x 66 x 90 cm, Set: 67 Stk. BLOCK-Mauerstein Antik Rauchquarz, 18 Stk. KANT®-Stein Antik Sepia | 1540 | 1 | Set |
| 4309050293 | G | Leier Hochbeet Thymian, 192 x 120 x 60 cm, Set: 120 Stk. Normalsteine und 40 Stk. Ecksteine Rauchquarz | 930 | 1 | Set |
| 4309050294 | H | Leier Kräuterschnecke Estragon, 156 x 156 x 72 cm, Set: 67 Stk. Normalsteine und 78 Stk. Ecksteine Rauchquarz | 841 | 1 | Set |



A



D

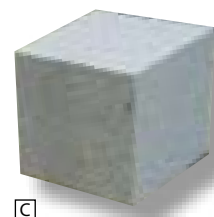

C



B



F



E



H



G

Leier
www.leier.at

Varioblock und L-Stein

Österreichische Qualität 

| Art.-Nr.: | Produktbezeichnung | Gewicht | Verr-menge | Verr-einheit |
|------------|---|---------|------------|--------------|
| 4309050136 | Koch Vario Block SB grau, 180x30x30cm, oben Noppen, unten Auslass | 405 | 1 | Stück |
| 4309050137 | Koch Vario Block SB grau, 120x30x30cm, oben Noppen, unten Auslass | 270 | 1 | Stück |
| 4309050138 | Koch Vario Block SB grau, 90x30x30cm, oben Noppen, unten Auslass | 200 | 1 | Stück |
| 4309050139 | Koch Vario Block SB grau, 60x30x30cm, oben Noppen, unten Auslass | 135 | 1 | Stück |

Serie 30x30

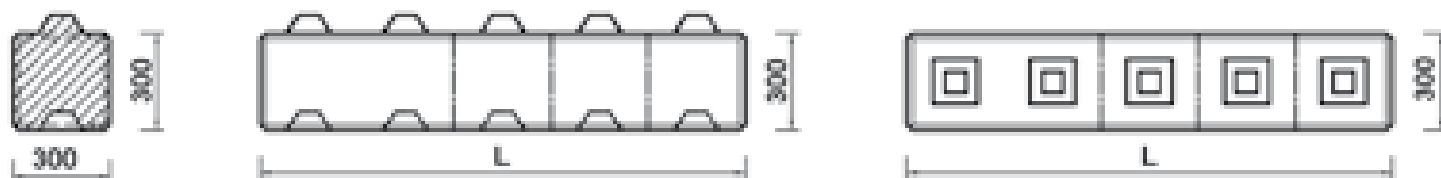

| Art.-Nr.: | Produktbezeichnung | Gewicht | Verr-menge | Verr-einheit |
|------------|---|---------|------------|--------------|
| 4309050132 | Koch Vario Block SB grau, 180x60x60cm, oben Noppen, unten Auslass | 1620 | 1 | Stück |
| 4309050133 | Koch Vario Block SB grau, 120x60x60cm, oben Noppen, unten Auslass | 1080 | 1 | Stück |
| 4309050134 | Koch Vario Block SB grau, 90x60x60cm, oben Noppen, unten Auslass | 810 | 1 | Stück |
| 4309050135 | Koch Vario Block SB grau, 60x60x60cm, oben Noppen, unten Auslass | 540 | 1 | Stück |

Serie 60x60

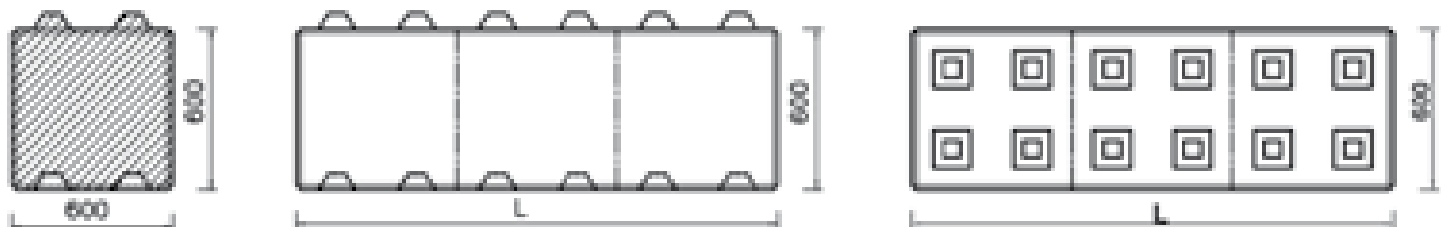

| Art.-Nr.: | Produktbezeichnung | Gewicht | Verr-menge | Verr-einheit |
|------------|--|---------|------------|--------------|
| 4309050130 | Koch Vario Block SB grau, 180x60x98cm L-Stein bzw. Sitzbank | 1644 | 1 | Stück |
| 4309050131 | J Koch Vario Block SB grau, 90x60x98cm L-Stein bzw. Sitzbank | 822 | 1 | Stück |

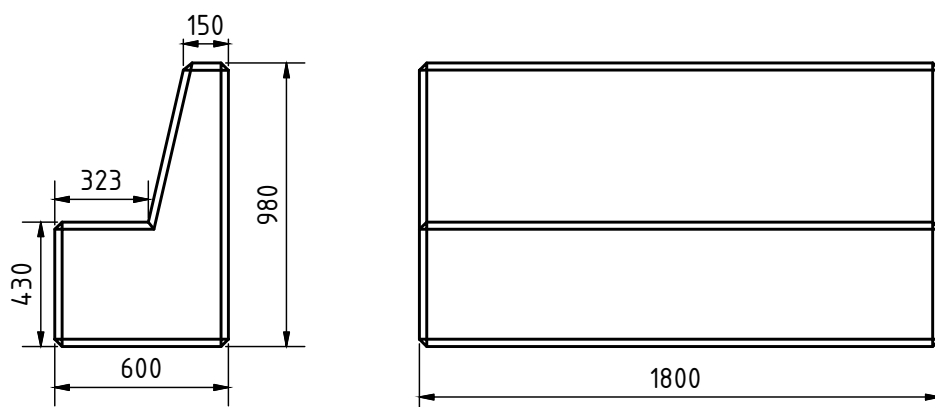



**Sie suchen Pflanzgefäße mit Individuellen
Maßen (bis zu 3000mm) und Ihrer Oberfläche?
Dann gestalten sie Ihren individuellen Pflanzentrog
nach Ihren wünschen bei DSPD Austria**

Deserto Pflanzentröge erhalten Sie mit allen RAL - Lackfarben, Sandsteinoberfläche & Edelstahlrahmen - optional Rollen, Heizung, Bewässerung, etc.

Verputzte DSPD Tröge für die Bauobjekte und Privatkunden

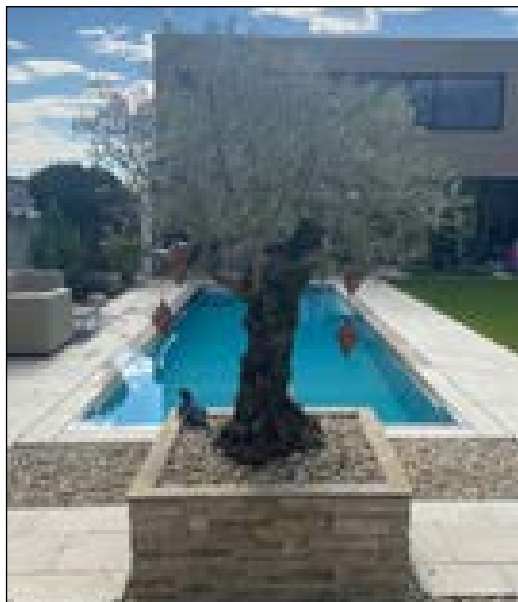

Zierkies und Ziersplitt im Sack, Bindemittel

| Art.-Nr.: | Produktbezeichnung | Paletten Menge | Verr.-menge | Verr.-einheit |
|------------|---|----------------|-------------|---------------|
| 4301050380 | A ARDEX GF 900 Bindemittel für Splitt und Glassplitt (Körnung 1-3, 2-4, 2-5, 5-8, 8-11 und 8-16 mm) Verbrauch: 1 Gebinde für ca. 25-40 kg, für hochwasserdurchlässige Flächen, auch PKW befahrbar! 1 Gebinde bestehend aus 780 g Komponente A und 470 g Komponente B | | 1 | Gebinde |
| 3105020073 | B Scherf Marmorsplitt 6-9mm Carrara-Weiß 25kg | 48 | 1 | Sack |
| 3105020074 | C Scherf Marmorsplitt 9-12mm Carrara-Weiß 25kg | 48 | 1 | Sack |
| 4308040067 | D Scherf Marmorsplitt 8 - 12 mm Chateau-Beige 25kg | 48 | 1 | Sack |
| 3105020120 | E Scherf Marmorsplitt 8-12mm Donau-Blau 25kg | 48 | 1 | Sack |
| 3105020147 | F Scherf Marmorsplitt 8-12mm Gold-Ocker 25kg | 48 | 1 | Sack |
| 4308040020 | G Scherf Marmorsplitt 8-12mm Silber-Grau 25kg | 48 | 1 | Sack |
| 3105020151 | H Scherf Marmorsplitt 9-12mm Siena-Gelb 25kg | 48 | 1 | Sack |
| 3105020157 | I Scherf Basaltsplitt 8-12mm Schwarz 25kg | 48 | 1 | Sack |
| 3105020195 | J Scherf Basaltsplitt 22- 32mm Schwarz 25kg | 48 | 1 | Sack |
| 3105020117 | K Scherf Granitsplitt 8-12mm Salz & Pfeffer 25kg | 48 | 1 | Sack |
| 4308040066 | L Scherf Kalksteinsplitt 22 - 32 mm Dalmatien-Beige 25kg | 48 | 1 | Sack |
| 4308040044 | M Scherf Marmorsplitt 16-25mm Grau-Weiß 25kg | 48 | 1 | Sack |
| 4308040046 | N Scherf Marmorsplitt 16-25mm Schwarz-Weiß 25kg | 48 | 1 | Sack |
| 3105020116 | O Scherf Granitbruch 25-50mm Salz & Pfeffer 25kg | 48 | 1 | Sack |
| 3105020185 | P Scherf Basaltbruch 25-50mm Schwarz 25kg | 48 | 1 | Sack |
| 4308040047 | Q Scherf Schieferplättchen 20-40mm Graphit-Schwarz 20kg | 48 | 1 | Sack |
| 3105020139 | R Scherf Schieferplättchen 30-70mm Graphit-Schwarz 20kg | 48 | 1 | Sack |
| 4308040021 | S Scherf Schieferplättchen 30-60mm Provence 20kg | 48 | 1 | Sack |
| 4308040082 | T Scherf Kalksteinkiesel 20 - 30 mm Juli-Bunt 25kg | 48 | 1 | Sack |
| 4308040024 | U Scherf Travertinkiesel 15-25mm Creme-Caramel 10kg | 60 | 1 | Sack |
| 4308040006 | V Scherf Flusskiesel 16-32 mm Bunt 25kg | 48 | 1 | Sack |
| 4308040009 | W Scherf Flusskiesel 32-50mm Bunt 25kg | 48 | 1 | Sack |
| 4308040081 | X Scherf Grünschiefersplitt 8 - 16 mm Glitzer-Grün 25kg | 48 | 1 | Sack |
| 4308040008 | Y Scherf Marmorzierkiesel 7-15mm Ebano-Schwarz 25kg | 48 | 1 | Sack |
| 4308040022 | Z Scherf Marmorzierkiesel 15-25mm Siena-Gelb 25kg | 48 | 1 | Sack |
| 4308040068 | AA Scherf Marmorzierkiesel 15-25mm Ebano-Schwarz 25kg | 48 | 1 | Sack |
| 4308040004 | BB Scherf Marmorzierkiesel 12-16mm Carrara-Weiß 25kg | 48 | 1 | Sack |
| 4308040005 | Scherf Marmorzierkiesel 25-40mm Carrara-Weiß 25kg | 48 | 1 | Sack |
| 4308040051 | DD Scherf Marmorzierkiesel 25-40mm Ebano-Schwarz 25kg | 48 | 1 | Sack |
| 4308040023 | EE Scherf Marmorzierkiesel 25-50mm Royal-Rot 25kg | 48 | 1 | Sack |
| 4308040059 | FF Scherf Marmorzierkiesel 20-30mm Donau-Blau 25kg | 48 | 1 | Sack |
| 3105020075 | GG Scherf Marmorzierkiesel 40-60mm Carrara-Weiß 25kg | 48 | 1 | Sack |
| 4308040017 | HH Scherf Marmorzierkiesel 40-60mm Alpen-Grün 25kg | 48 | 1 | Sack |
| 4308040018 | II Scherf Marmorzierkiesel 40-60mm Verona-Rot 25kg | 48 | 1 | Sack |
| 4308040025 | JJ Scherf Marmorzierkiesel 40-60mm Ebano-Schwarz 25kg | 48 | 1 | Sack |
| 4308040093 | KK Scherf Flusskiesel 7-15mm Erdbeer Vanille 25kg | 48 | 1 | Sack |

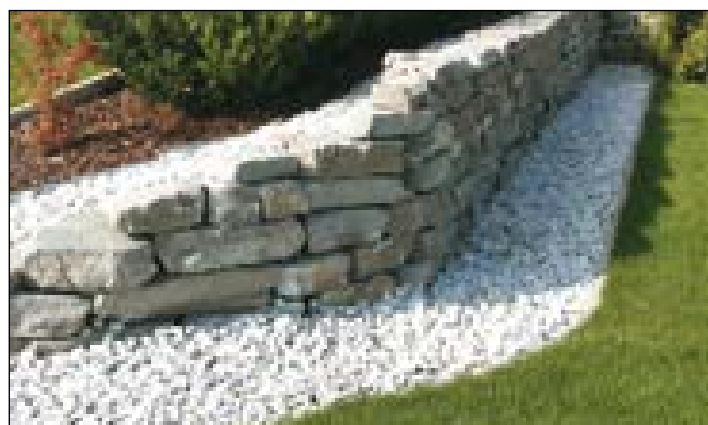

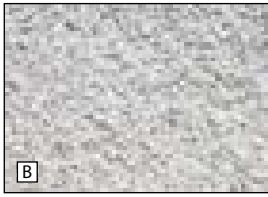

B
Marmorsplitt 6-9mm
Carrara-Weiß

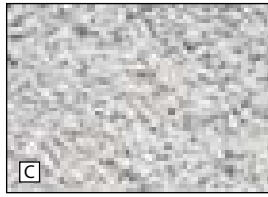

C
Marmorsplitt 9-12mm
Carrara-Weiß

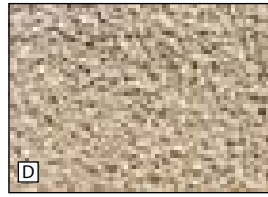

D
Marmorsplitt 8-12mm
Chateau-Beige

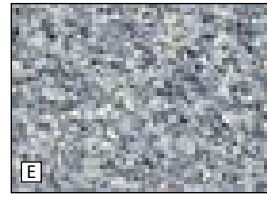

E
Marmorsplitt 8-12mm
Donau-Blau

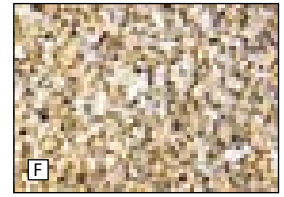

F
Marmorsplitt 8-12mm
Gold-Ocker

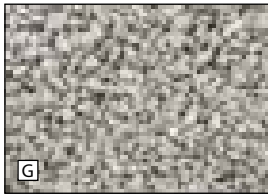

G
Marmorsplitt 8-12mm
Silber-Grau

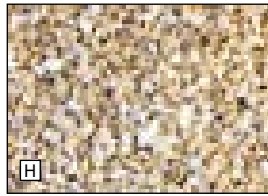

H
Marmorsplitt 9-12mm
Siena-Gelb

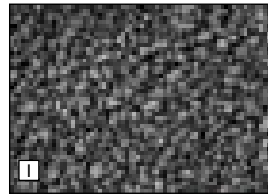

I
Basaltsplitt 8-12mm
Schwarz

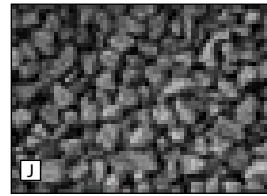

J
Basaltsplitt 16-32mm
Schwarz

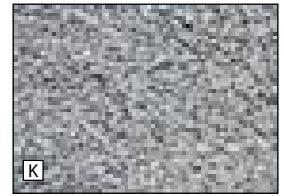

K
Granitsplitt 8-12mm
Salz & Pfeffer

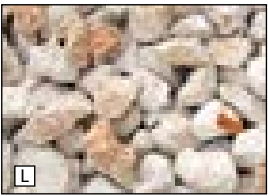

L
Kalksteinsplitt 22-32mm
Dalmatien-Beige

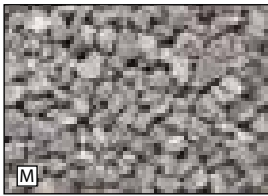

M
Marmorsplitt 16-25mm
Grau-Weiß

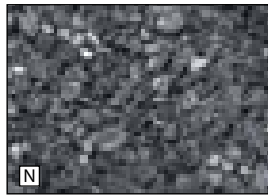

N
Marmorsplitt 16-25mm
Schwarz-Weiß



O
Granitbruch 25-50mm
Salz & Pfeffer



P
Basaltbruch 25-50mm
Schwarz

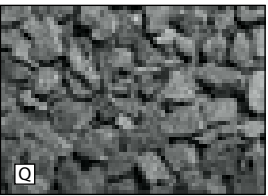

Q
Schieferplättchen 20-40mm
Graphit-Schwarz



R
Schieferplättchen 30-70mm
Graphit-Schwarz

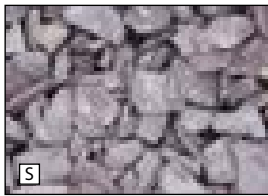

S
Schieferplättchen 30-60mm
Provence



T
Kalksteinkiesel 20-30mm
Juli-Bunt



U
Travertinkiesel 15-25mm
Creme-Caramel



V
Flusskiesel 16-32 mm
Bunt



W
Flusskiesel 32-50mm
Bunt

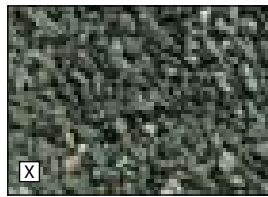

X
Grünschiefersplitt 8-16mm
Glitzer-Grün

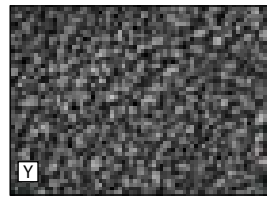

Y
Marmorzierkiesel 7-15mm
Ebano-Schwarz

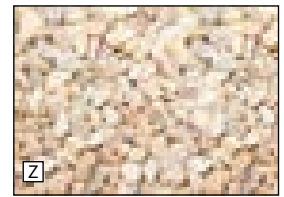

Z
Marmorzierkiesel 15-25mm
Siena-Gelb

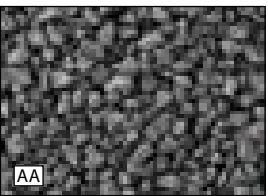

AA
Marmorzierkiesel 15-25 mm
Ebano-Schwarz

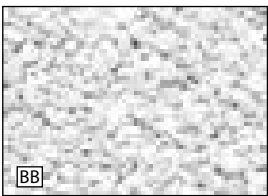

BB
Marmorzierkiesel 12-16mm
Carrara-Weiß

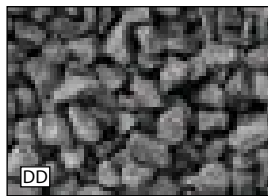

DD
Marmorzierkiesel 25-40 mm
Ebano-Schwarz



EE
Marmorzierkiesel 25-50mm
Royal-Rot

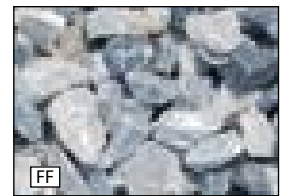

FF
Marmorzierkiesel 20-30mm
Donau-Blau



GG
Marmorzierkiesel 40-60mm
Carrara-Weiß



HH
Marmorzierkiesel 40-60mm
Alpen-Grün



II
Marmorzierkiesel 40-60mm
Verona-Rot



JJ
Marmorzierkiesel 40-60mm
Ebano-Schwarz

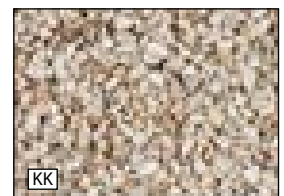

KK
Flusskiesel 7-15mm
Erdbeer-Vanille

Zierkies und Ziersplitt im BigBag, Unkrautvlies, Bindemittel, Kiesstabilisierungsmatte

| Art.-Nr.: | Produktbezeichnung | Paletten Menge | Verr.-menge | Verr.-einheit |
|------------|--|----------------|-------------|---------------|
| 3105020169 | Friedl Filterkies gewaschen 16/32 RK, Einweg Big Bag 1000 kg | 1 | 1 | BigBag |
| 3105020173 | Friedl Rollschotter 32/70 RK, Einweg Big Bag 1000 kg | 1 | 1 | BigBag |
| 4301050557 | C Pflastersplitt KK 2/4mm, kalkarm, Einweg Big Bag 1000 kg | 1 | 1 | BigBag |
| 4301050556 | Pflastersplitt KK 4/8mm, kalkarm, Einweg Big Bag 1000 kg | 1 | 1 | BigBag |
| 4301050559 | Pflastersplitt KK 2/4mm, kalkarm, 25 kg Sack | 1 | 1 | Sack |
| 4308040048 | Scherf Basaltsplitt 8- 12mm, Schwarz Einweg Big Bag 1000 kg | 1 | 1 | BigBag |
| 4308040028 | Scherf Marmorsplitt 8-12mm, Donau-Blau Einweg Big Bag 1000 kg | 1 | 1 | BigBag |
| 4308040026 | Scherf Schieferplättchen 30-70mm, Graphit-Schwarz Einweg Big Bag 1000 kg | 1 | 1 | BigBag |
| 4308040016 | Scherf Marmorzierkiesel 40-60mm, Wolken-Weiß Einweg Big Bag 1000 kg | 1 | 1 | BigBag |
| 3105020069 | Scherf Flusskiesel 16-32mm, Bunt Einweg Big Bag 1000 kg | 1 | 1 | BigBag |
| 3105020149 | Scherf Flusskiesel 32-50mm, Bunt Einweg Big Bag 1000 kg | 1 | 1 | BigBag |
| 3503040043 | L TenCate Weedstop, 125 g/m ² , 1 Rolle 25 lfm, 1m breit 4 kg | 50 | 1 | Rolle |
| 3503040044 | M TenCate Weedstop, 125 g/m ² , 1 Rolle 25 lfm, 2m breit 8 kg | 25 | 1 | Rolle |
| 4301050380 | N ARDEX GF 900 Bindemittel für Splitt und Glassplitt (Körnung 1-3, 2-4, 2-5, 5-8, 8-11 und 8-16 mm) Verbrauch: 1 Gebinde für ca. 25-40 kg, für hochwasserdurchlässige Flächen, auch PKW befahrbar! 1 Gebinde bestehend aus 780 g Komponente A und 470 g Komponente B | | 1 | Gebinde |
| 4309050343 | O ACO Kiesstabilisierung mit Geovlies 1600x1200x30 mm weiss 1,92m ² / Stück | 17 | 1 | Stück |
| 4301050547 | P Stones Mowestab Terra Wegedecke crema-sand, 0 - 8 mm, 25 kg | 42 | 1 | Sack |



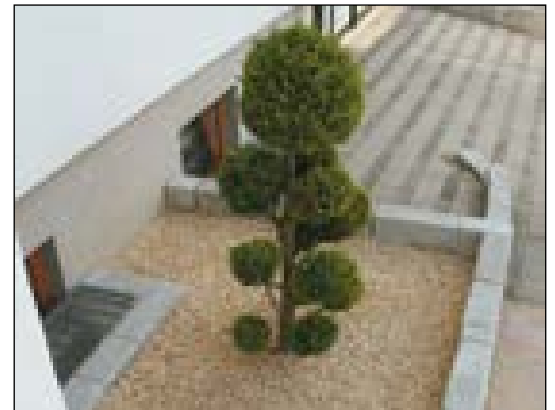

SCHERF

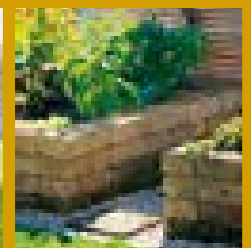
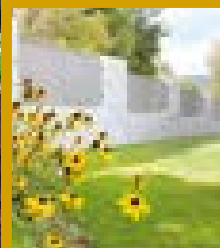
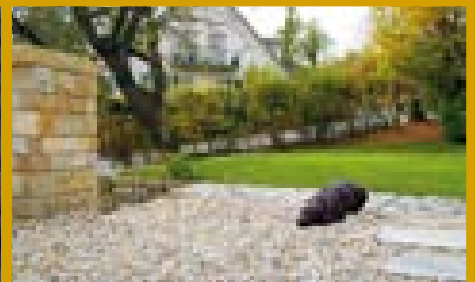

GESTALTEN MIT DEKORSTEINEN

Dekorsteine und Monolithen aus dem SCHERF-Sortiment verleihen individuellen Charme bei der Gartengestaltung. www.scherf.at

Bestellen Sie kostenlos unseren Gesamtkatalog „Sand & Mehr 2022“ oder schmökern Sie online auf unserer neuen Website. Wir bieten ein umfassendes Sortiment zu den Themen Dekorsteine, Gartenbausteine, Gabionen, Umwelt & Freizeit und Bau.



Good to Know

Kunstrasen ist vielseitig einsetzbar. Er hat sich in zahlreichen Bereichen als ideale Alternative zu Naturrasen etabliert. Terrassen und Balkone können mittels Kunstrasen in ein idyllisches Grün verwandelt werden und auch im öffentlichen Bereich kommt Kunstrasen sowohl auf Grünflächen als auch auf Golfplätzen und Sportflächen immer häufiger zum Einsatz. Außerdem wird er auf jeder Veranstaltung oder Messe zum idealen Eyecatcher!

universell einsetzbar
dauerhaft
robust
leichte Verlegung
pflegeleicht
made in Europe

wasserdurchlässig
UV-beständig/farbecht
natürliche Optik
heizt wenig auf
schnell trocknend
hochwertige Qualität

KUNSTRASEN

made in Europe



die robuste Option
für den Alltag

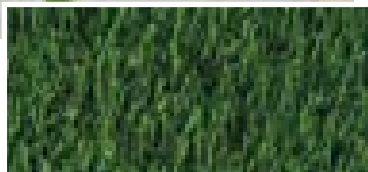

bestens für den
Golfsport
geeignet

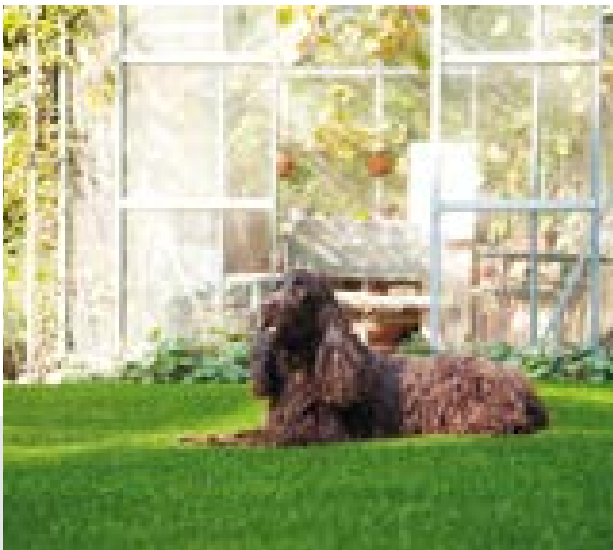
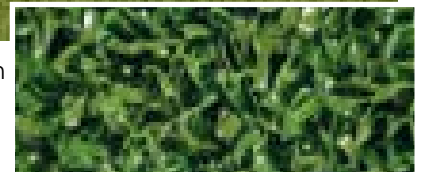

eine tierfreund-
liche Alternative

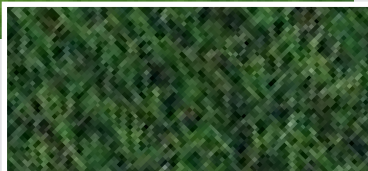

für eine natürliche
Optik



kinderleichte
Verlegung



STONE
Collection

Neu im Programm!

Österreichische Qualität

Beton - Pflaster

Österreichische Qualität 

| Art.-Nr.: | Produktbezeichnung | | länge | breite | stärke | Gew.-m ² | Paletten Menge | Verr.-menge | Verr.-einheit |
|------------|--------------------|---|------------------|------------|--------|---------------------|----------------|-------------|----------------|
| 4302020299 | A | Stone Collection Rubin Pflasterstein Der Geradlinige Anthrazit-Schattiert Mehrformat Palette 9,6 m ² = 10 Lagen zu 0,96m ² | 15 22,5 30 | 15 17,5 | 6 | 128 | 9,60 | 1 | m ² |
| 4302020303 | B | Stone Collection Rubin Pflasterstein Der Geradlinige Terragrau Mehrformat Palette 9,6 m ² = 10 Lagen zu 0,96m ² | 15 22,5 30 | 15 17,5 | 6 | 128 | 9,60 | 1 | m ² |
| 4302020309 | C | Stone Collection Rubin Pflasterstein Der Geradlinige Muschelkalk Mehrformat Palette 9,6 m ² = 10 Lagen zu 0,96m ² | 15 22,5 30 | 15 17,5 | 6 | 128 | 9,60 | 1 | m ² |

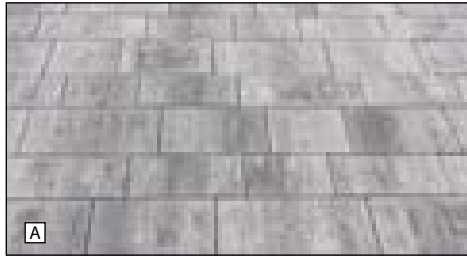

Anthrazit-Schattiert



Terragrau



Muschelkalk

Österreichische Qualität 

| Art.-Nr.: | Produktbezeichnung | | länge | breite | stärke | Gew.-m ² | Paletten Menge | Stk.-m ² | Verr.-menge | Verr.-einheit |
|------------|--------------------|--|-------|--------|--------|---------------------|----------------|---------------------|-------------|----------------|
| 4302020347 | D | Stone Collection Granat Pflasterstein Der Gerumpelte Anthrazit-Schattiert Quadratstein | 15 | 15 | 6 | 140 | 9,00 | 44,44 | 1 | m ² |
| 4302020344 | E | Stone Collection Granat Pflasterstein Der Gerumpelte Anthrazit-Schattiert Rechteckstein | 22,5 | 15 | 6 | 140 | 8,10 | 29,63 | 1 | m ² |
| 4302020346 | | Stone Collection Granat Pflasterstein Der Gerumpelte Terragrau Quadratstein | 15 | 15 | 6 | 140 | 9,00 | 44,44 | 1 | m ² |
| 4302020345 | | Stone Collection Granat Pflasterstein Der Gerumpelte Terragrau Rechteckstein | 22,5 | 15 | 6 | 140 | 8,10 | 29,63 | 1 | m ² |
| 4302020114 | H | Stone Collection Granat Pflasterstein Der Gerumpelte Muschelkalk Quadratstein | 15 | 15 | 6 | 140 | 9,00 | 44,44 | 1 | m ² |
| 4302020112 | I | Stone Collection Granat Pflasterstein Der Gerumpelte Muschelkalk Rechteckstein | 22,5 | 15 | 6 | 140 | 8,10 | 29,63 | 1 | m ² |



Anthrazit-Schattiert

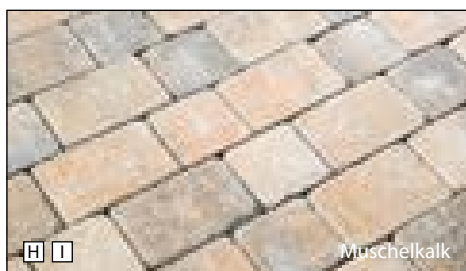

Muschelkalk



J

Österreichische Qualität 

| Art.-Nr.: | Produktbezeichnung | | länge | breite | stärke | Gew.-m ² | Paletten Menge | Verr.-menge | Verr.-einheit |
|------------|--------------------|---|--------------|-----------|--------|---------------------|----------------|-------------|----------------|
| 4302020361 | J | Stone Collection Rubin XL Pflasterstein Der Große Anthrazit-Schattiert Mehrformat Palette 9,6 m ² = 10 Lagen zu 0,96 m ² | 22,5/30/37,5 | 17,5/22,5 | 6 | 128 | 9,6 | 1 | m ² |

Beton - Pflaster

 Österreichische Qualität 

| Art.-Nr.: | | Produktbezeichnung | länge | breite | stärke | Gew.-m ² | Paletten Menge | Stk.-m ² /lfm | Verr.-menge | Verr.-einheit |
|-------------|---|--|----------------|-----------|--------|---------------------|----------------|--------------------------|-------------|----------------|
| 4302040032 | A | Weissenböck Rasengitterstein, grau | 60 | 40 | 8 | 113 | 6,7 | 4,15 | 1 | m ² |
| 4302040038 | B | Weissenböck Rondo Rasenstein, grau | 27 | 27 | 8 | 113 | 7,3 | 4,17 | 1 | m ² |
| 4302040037 | C | Weissenböck Rondo Rasenleiste, grau | 27 | 6,5 | 8 | 4,4 Stk | 300 Stk | 4,42 | 1 | Stück |
| 43040200036 | D | Weissenböck Rondo Rundstein, grau | 9 | 9 | 8 | 1,1 Stk | 432 Stk | 50 | 1 | Stück |
| 4302020373 | E | Weissenböck Rechteckpflaster Binderstein, grau | 30 | 20 | 6 | 135 | 11,52 | 16,67 | 1 | m ² |
| 4302020374 | F | Weissenböck Rechteckpflaster Quadratstein, grau | 20 | 20 | 6 | 135 | 11,52 | 25 | 1 | m ² |
| 4302020375 | G | Weissenböck Rechteckpflaster Halbstein, grau | 10 | 20 | 6 | 135 | 11,52 | 50 | 1 | m ² |
| 4302010022 | | Weissenböck Wellenstein, mit Fase grau | 21,9 | 10,8 | 6 | 140 | 9,7 | 35 | 1 | m ² |
| 4302020310 | | Leier Welle Serpentino, grau | 24 | 12 | 6 | 135 | 11,5 | 35 | 1 | m ² |
| 4302020364 | J | Weissenböck Rechteckpflaster Binderstein, grau | 30 | 20 | 8 | 180 | 7,68 | 16,67 | 1 | m ² |
| 4302020362 | K | Weissenböck Rechteckpflaster Quadratstein, grau | 20 | 20 | 8 | 180 | 7,68 | 25 | 1 | m ² |
| 4302020363 | L | Weissenböck Rechteckpflaster Halbstein, grau | 10 | 20 | 8 | 180 | 7,68 | 50 | 1 | m ² |
| 4302020408 | M | Weissenböck Tango 6 Kombipflaster, graphitweiß | 14,5-29,5 | 14,5 | 6 | 140 | 10,8 | | 1 | m ² |
| 4302020250 | | Weissenböck Tango 6 Kombipflaster, grau | 14,5-29,5 | 14,5 | 6 | 140 | 10,8 | | 1 | m ² |
| 4302020404 | | Weissenböck Tango 6 Kombipflaster, barista | 14,5-29,5 | 14,5 | 6 | 140 | 10,8 | | 1 | m ² |
| 4302020407 | | Weissenböck Tango 6 Kombipflaster, muschelmix | 14,5-29,5 | 14,5 | 6 | 140 | 10,8 | | 1 | m ² |
| 4302020406 | Q | Weissenböck Tango 6 Kombipflaster, silbergrau | 14,5-29,5 | 14,5 | 6 | 140 | 10,8 | | 1 | m ² |
| 4302020053 | R | Weissenböck Rialta Antik Top Reihenpflaster, muschelkalk | 9,8-19,8 | 15,6 | 5 | 117,5 | 10 | 40 | 1 | m ² |
| 4302020048 | S | Weissenböck Rialta Antik Top Reihenpflaster, grauschattiert | 9,8-19,8 | 15,6 | 5 | 117,5 | 10 | 40 | 1 | m ² |
| 4302020272 | | Weissenböck Rialta Grande Antik Top Reihenpflaster, grauschattiert | 10-27,4 | 7,4-19,4 | 5 | 117,5 | 10 | 40-45 | 1 | m ² |
| 4202020411 | U | Weissenböck Via Stretto Reihenpflaster, felsmelliert | 20,6-27,6 | 10,1-13,6 | 6 | 140 | 11 | 32,26 | 1 | m ² |
| 4302020354 | V | Weissenböck Leo Colori Kombipflaster, graphitweiß | 29,5-49,5 | 12-16,2 | 8 | 180 | 8 | | 1 | m ² |
| 4302020372 | | Weissenböck Leo Colori Kombipflaster, graphitweiß | 10,8/14,4/21,8 | 19 | 5 | 113 | 11,27 | | 1 | m ² |
| 4302020371 | | Weissenböck Leo Colori Kombipflaster, muschelmix | 10,8/14,4/21,8 | 19 | 5 | 113 | 11,27 | | 1 | m ² |
| 4301050046 | | ACO Rasenwabe, 58,6x38,6x3,8cm PKW befahrbar, PVC grün | 60 | 40 | 4 | 1,07 | 112 | 4,42 | 1 | Stück |



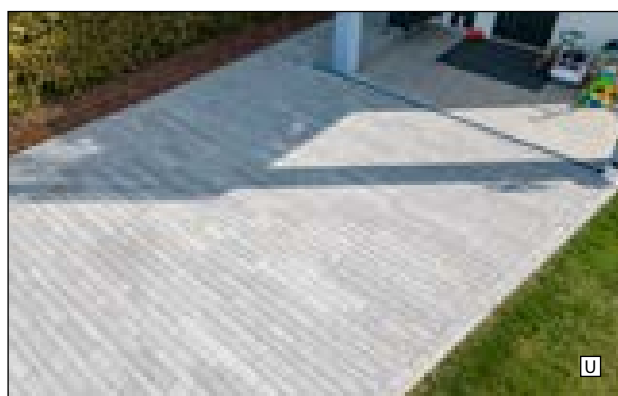
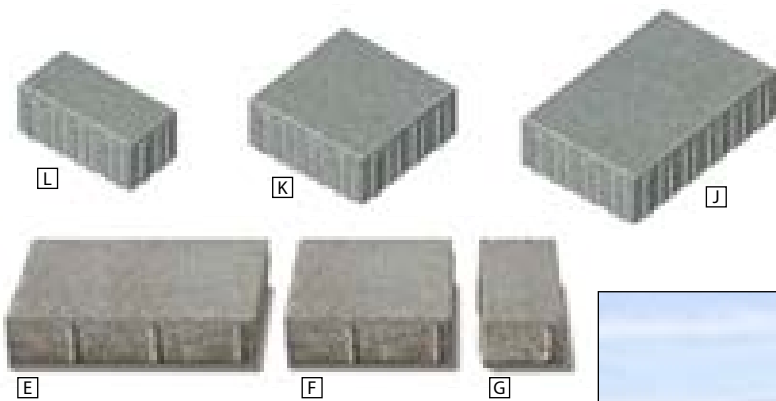
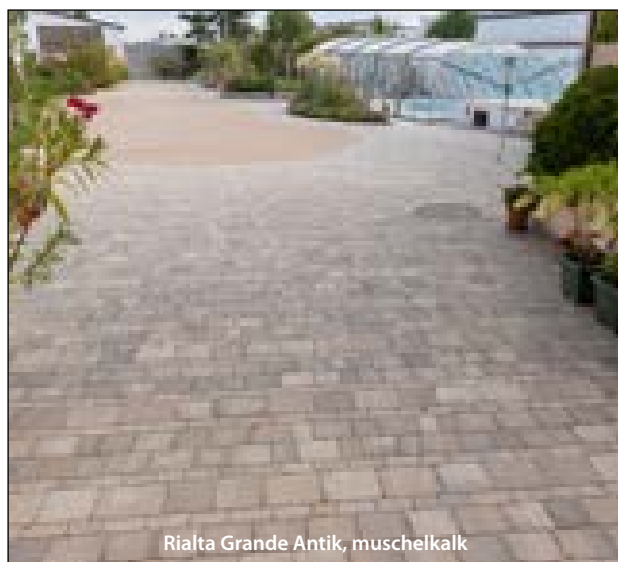









Leier

 Kaiserstein



Die schönsten Terrassen, Wege und Gartenideen von Leier!

-  Gartenplatten
-  Pflastersteine
-  Mauer- & Zaunsteine
-  Poolumrandungen
-  Stufen
-  Hochbeete
-  Blumenwannen und mehr ...

Inspirationen auf
www.leier.at

Naturstein - Pflaster

| Art.-Nr.: | | Produktbezeichnung | länge | breite | stärke | m ² /to | Paletten Menge | Stk./ m ² | Verr- menge | Verr- einheit |
|------------|---|--|-------|--------|--------|--------------------|-----------------|----------------------|-------------|----------------|
| 4302020342 | A | GK Österreichischer Granitwürfel grau KPS 1 T1 u. T2 Hartberger, gespalten, Einweg BigBag | 7 | 7 | 7 | 6,5 | ca. 1,5 to | 157 | 1 | to |
| 4302020327 | B | GK Österreichischer Granitwürfel grau KPS2 T1 Hartberger, gespalten , Einweg BigBag | 9 | 9 | 9 | 5,2 | ca. 1,5 to | 100 | 1 | to |
| 4302020329 | | GK Österreichischer Granitwürfel grau GPS 1 T1 Hartberger, gespalten , Einweg BigBag | 18 | 18 | 18 | 2,5 | ca. 1,5 to | 25 | 1 | to |
| 4308020007 | D | GK Pflastersteine Elegant Hartberger Granit, 9x9x8cm Trittläche sandgestrahlt, Mantelflächen gespalten | 9 | 9 | 8 | 5,2 | ca. 1,5 to | | 1 | tonne |
| 4308020006 | E | GK Pflastersteine Elegant Passepflaster Hartberger Granit, Trittläche und Unterfläche sandgestrahlt, Mantelflächen gespalten | | | | 8/Big-Back | ca. 1,5 to | | 1 | m ² |
| 4308040075 | F | GK Riesenschotter für Passepflaster, gemischte Österreichische Granite grau-gelb | | | | | 1 to | | 1 | tonne |
| 4302020358 | G | VGB Kleinstein Granit Herbstlaub KPS2 T1 gespalten, Einweg BigBag | 8 | 11 | 8 | 5,2 | ca. 1,5 to | 100 | 1 | to |
| 4302020351 | H | SC Kleinstein Sandsteinwürfel mint 8/10, OF gespalten, handbekantet | 8 | 10 | 8 | 5,2 | 7m ² | 100 | 1 | m ² |
| 4302020360 | | SC Kleinstein Sandsteinwürfel grau 8/10, OF gespalten, handbekantet | 8 | 10 | 8 | 5,2 | 7m ² | 100 | 1 | m ² |
| 4308020003 | J | OD Südtiroler Porphy Pflasterstein grau braun 6/8 | 6 | 8 | 6 | 6,5 | ca. 1,5 to | 157 | 1 | to |
| 4308020004 | | OD Südtiroler Porphy Pflasterstein grau braun 8/10 | 8 | 10 | 8 | 5,2 | ca. 1,5 to | 100 | 1 | to |
| 4308020008 | | LO Luserna Gneis Mixcolor Pflasterstein 8/10 | 8 | 10 | 8 | 5,2 | ca. 1,5 to | 100 | 1 | to |

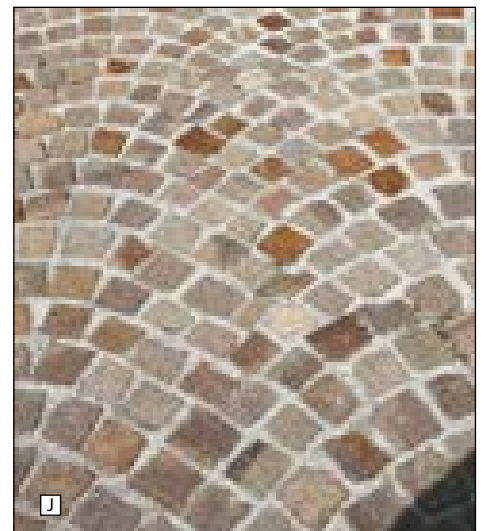



Einfassungen Beton-Naturstein

| Art.-Nr.: | | Produktbezeichnung | länge | höhe/ breite | stärke | Gew.- Stk | Paletten Menge | Stk.- lfm | Verr- menge | Verr- einheit |
|------------|---|--|----------------|-----------------|--------|--------------|-------------------|--------------|----------------|------------------|
| 4303010082 | A | Stone Collection Rubin Randleiste, N+F mit Fase, anthrazit-schattiert | 100 | 20 | 5 | 22 | 45 | 1 | 1 | Stück |
| 4303010084 | | Stone Collection Rubin Randleiste, N+F mit Fase, terragrau | 100 | 20 | 5 | 22 | 45 | 1 | 1 | Stück |
| 4303010083 | C | Stone Collection Rubin Randleiste, N+F mit Fase, muschelkalk | 100 | 20 | 5 | 22 | 45 | 1 | 1 | Stück |
| 4303020002 | | Weissenböck Hochbordstein mit Fase | 100 | 20 | 18 | 82 | 20 | 1 | 1 | Stück |
| 4303020004 | E | Weissenböck Flachbordstein mit Fase | 100 | 20 | 15 | 62 | 20 | 1 | 1 | Stück |
| 4303010110 | | Weissenböck Raseneinfassungsstein, N+F mit Fase grau | 100 | 20 | 5 | 23 | 60 | 1 | 1 | Stück |
| 4303010111 | | Weissenböck Raseneinfassungsstein, N+F mit Fase grau | 100 | 25 | 5 | 28 | 45 | 1 | 1 | Stück |
| 4303010112 | | Weissenböck Raseneinfassungsstein, N+F mit Fase grau | 100 | 30 | 5 | 34 | 30 | 1 | 1 | Stück |
| 4304010127 | | Weissenböck Tegula Natur Universalstein grauschattiert | 24,2 | 18 | 7,5 | 7,7 | 108 | 4,13 | 1 | Stück |
| 4304010125 | | Weissenböck Tegula Natur Universalstein muschelkalk | 24,2 | 18 | 7,5 | 7,7 | 108 | 4,13 | 1 | Stück |
| 4304010126 | | Weissenböck Tegula Antik Universalstein grauschattiert | 24,2 | 18 | 7,5 | 7,7 | 108 | 4,13 | 1 | Stück |
| 4304010057 | L | Weissenböck Tegula Antik Universalstein muschelkalk | 24,2 | 18 | 7,5 | 7,7 | 108 | 4,13 | 1 | Stück |
| 4302050021 | M | Weissenböck Beton Mähkante grau | 22 | 12 | 4,5 | 3 | 390 | 4,5 | 1 | Stück |
| 4303010092 | N | Seesteiner Beton Mähleistenstein anthrazit-meliert | 33 | 16 | 5 | 6 | 210 | 3,03 | 1 | Stück |
| 4302050015 | | Weissenböck Beton Mähleistenstein grau | 33 | 16 | 5 | 6 | 195 | 3,03 | 1 | Stück |
| 4301010013 | P | Seesteiner Beton Winkelscheibe 40x30x30 grau | 33,3 | 40/30 | 30/40 | 35 | 36 | 3 | 1 | Stück |
| 4308010183 | Q | GK LS3 Österreichischer Leistenstein / Rasenkante Hartberger Granit grau/gelb allseitig gesägt und sandgestrahlt | freie länge | 19 | 10 | 51/lfm | 25 | | 1 | lfm |
| 4308010182 | R | GK RK2 Österreichischer Leistenstein / Rasenkante Hartberger Granit grau/gelb allseitig gesägt und sandgestrahlt | freie länge | 20 | 5 | 27/lfm | 40 | | 1 | lfm |
| 4308010181 | | GK RK4 Österreichischer Leistenstein / Rasenkante Hartberger Granit grau/gelb allseitig gesägt und sandgestrahlt | freie länge | 20 | 8 | 43/lfm | 30 | | 1 | lfm |
| 4308010222 | | CB Granit Leistenstein LS3 grau, OF sandgestrahlt, Köpfe gespalten | 70 | 11 | 19 | 35 | 32 | | 1 | lfm |
| 4308010223 | | CB Granit Raseneinfassung Basic grau, OF sandgestrahlt, Köpfe gespalten | 100 | 20 | 5 | 35 | 56 | | 1 | Stück |





SEESTEINER
AUSSENRAUM & ARCHITEKTUR

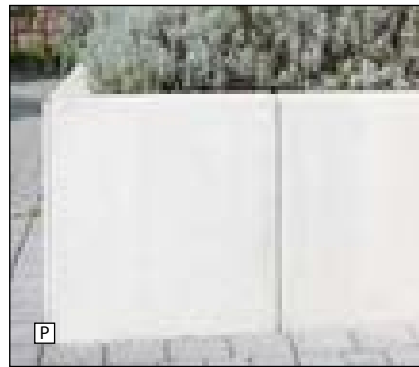
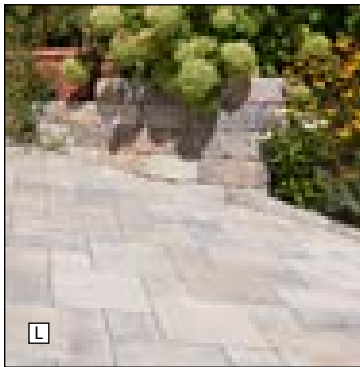
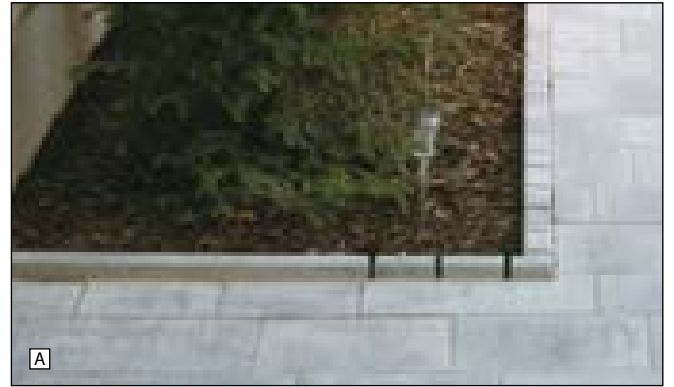

Einfassungen Stahl

| Art.-Nr.: | Produktbezeichnung | Länge / cm | Höhe / cm | Stk. / kg | Stk.-lfm | Verr.-menge | Verr.-einheit |
|------------|---|------------|-----------|-----------|----------|-------------|---------------|
| 4303010070 | terra-S Längsprofil 3000-Z, Stahl verzinkt | 240 | 10 | 4,05 | 0,42 | 1 | Stück |
| 4303010069 | B terra-S Längsprofil 3000-Z, Stahl verzinkt | 240 | 15 | 6,08 | 0,42 | 1 | Stück |
| 4303010068 | terra-S Längsprofil 3000-Z, Stahl verzinkt | 240 | 20 | 8,16 | 0,42 | 1 | Stück |
| 4303010067 | terra-S Längsprofil 3000-CT, Cortenstahl | 240 | 10 | 4,05 | 0,42 | 1 | Stück |
| 4303010066 | E terra-S Längsprofil 3000-CT, Cortenstahl | 240 | 15 | 6,08 | 0,42 | 1 | Stück |
| 4303010065 | F terra-S Längsprofil 3000-CT, Cortenstahl | 240 | 20 | 8,16 | 0,42 | 1 | Stück |
| 4303010064 | G terra-S Längsprofil 3000-S, Chrom-Stahl | 240 | 15 | 4,56 | 0,42 | 1 | Stück |
| 4303010063 | terra-S L-Profil (Winkelprofil) 3000-Z, Stahl verzinkt | 240 | 9/6 | 5,15 | 0,42 | 1 | Stück |
| 4303010062 | terra-S L-Profil (Winkelprofil) 3000-CT, Cortenstahl | 240 | 9/6 | 5,15 | 0,42 | 1 | Stück |
| 4303010095 | terra-S L-Profil (Winkelprofil) 3000-Z, PRO, Stahl verzinkt | 240 | 15 | 5,15 | 0,42 | 1 | Stück |
| 4303010096 | terra-S L-Profil (Winkelprofil) 3000-CT, PRO, Cortenstahl | 240 | 15 | 5,15 | 0,42 | 1 | Stück |
| 4303010117 | terra-S Halbrundprofil 3000-Z, Stahl verzinkt | Ø 50 | 15 | 2,03 | | 1 | Stück |
| 4303010093 | terra-S Halbrundprofil 3000-Z, Stahl verzinkt | Ø 75 | 15 | 3,06 | | 1 | Stück |
| 4303010075 | N terra-S Halbrundprofil 3000-CT, Cortenstahl | Ø 75 | 15 | 3,06 | | 1 | Stück |
| 4303010094 | terra-S Halbrundprofil 3000-S, Edelstahl | Ø 75 | 15 | 3,55 | | 1 | Stück |
| 4303010116 | P terra-S Halbrundprofil 3000-Z, Stahl verzinkt | Ø 115 | 15 | 4,56 | | 1 | Stück |
| 4303010074 | terra-S Verbindungsplatte Cortenstahl, für Profilhöhe 150mm | | 15 | | | 1 | Stück |
| 4303010060 | terra-S Verbindungsplatte Edelstahl, für Profilhöhe 100mm | | 10 | | | 1 | Stück |
| 4303010059 | terra-S Verbindungsplatte Edelstahl, für Profilhöhe 150, 200, 300mm | | 15/20/30 | | | 1 | Stück |
| 4303010099 | T terra-S Innenecke 90° 3000-Z, Stahl verzinkt | 8/8 | 15 | 0,4 | | 1 | Stück |
| 4303010119 | terra-S Innenecke 90° 3000-Z, Stahl verzinkt | 8/8 | 20 | 0,54 | | 1 | Stück |
| 4303010133 | V terra-S Innenecke 90° 3000-CT, Cortenstahl | 8/8 | 15 | 0,4 | | 1 | Stück |
| 4303010087 | terra-S Innenecke 90° 3000-S, Edelstahl | 8/8 | 10 | 0,21 | | 1 | Stück |
| 4303010098 | terra-S Innenecke 90° 3000-Z, PRO, Stahl verzinkt | 8/8 | 15 | 0,4 | | 1 | Stück |
| 4303010118 | Y terra-S Aussenecke 90° 3000-Z, Stahl verzinkt | 8/8 | 15 | 0,4 | | 1 | Stück |
| 4303010101 | terra-S Aussenecke 90° 3000-Z, Stahl verzinkt | 8/8 | 20 | 0,54 | | 1 | Stück |
| 4303010133 | AA terra-S Innenecke 90° 3000-CT, Cortenstahl | 8/8 | 15 | 0,4 | | 1 | Stück |
| 4303010097 | terra-S Aussenecke 90° 3000-Z, PRO, Stahl verzinkt | 8/8 | 15 | 0,4 | | 1 | Stück |
| 4303010071 | terra-S L-Profil Erdnagel 290x9mm, 34 Stk/Karton | | | 5 | | 1 | Pak |
| 4303010114 | terra-S Erdanker 60x4x315mm für Profilhöhe 100mm | | | 0,54 | | 1 | Stück |
| 4303010115 | terra-S Erdanker 60x5x400mm für Profilhöhe 150, 200 und 300mm | | | 0,7 | | 1 | Stück |
| 4303010073 | terra-S Fixierstab 600mm | | | 1 | | 1 | Stück |

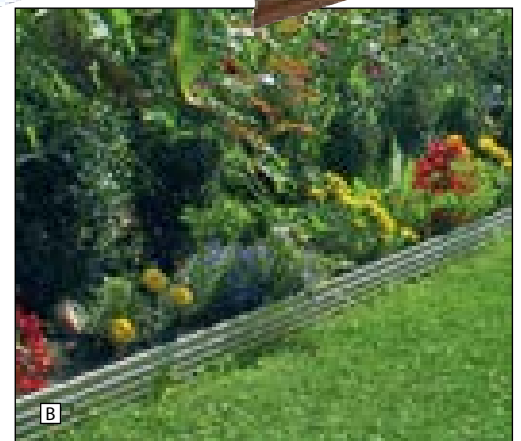
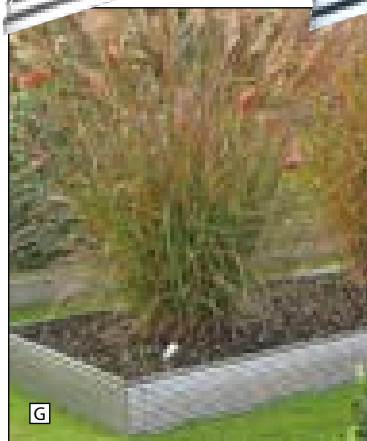
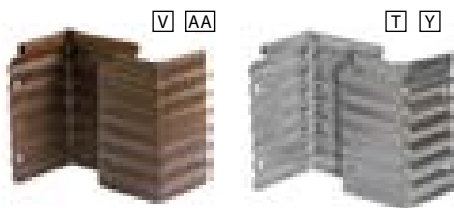



Gartenpflege leicht gemacht

Mit **Gartenprofil 3000** von terra-S werden in Gärten, Parkanlagen und öffentlichen Bereichen stilvoll Akzente gesetzt. Die witterungsbeständigen Metallprofile trennen Materialien wie Rasen, Erde und Steine dauerhaft voneinander und sorgen für ein gepflegtes Erscheinungsbild. Nutzt man die Profile als Abgrenzung zwischen Rasen und Beet, entfällt das arbeitsintensive Kantenstechen.

Grünflächen und insbesondere Garten- und Parkanlagen mit Wechselbepflanzung sind pflegeleichter und frei gewordene Ressourcen können anderweitig eingesetzt werden. Da Gartenprofil

3000 flexibel ist, können gebogene Formen und geschwungene Wegbegrenzungen einfach bauseits gestaltet, sowie ausgefallene Gestaltungsideen mit vorgeformten Profilen verwirklicht werden. Die hochwertigen Profile sind in Edelstahl, verzinktem Stahl, Aluminium oder Cortenstahl, in den Höhen von 10 bis 30 cm erhältlich. Zum Schutz vor Verletzungen ist die Oberkante aller terra-S Profile abgerundet – eine ideale Lösung auch für Gärten, in denen Kinder spielen.

NEU 2024

Rasenschnitt ohne mühsames Nachschneiden

Kein mühsames Nachschneiden mehr von Schnitträndern! Das Problem ist jedem im Garten nur zu gut bekannt und auch ärgerlich. Ob bei Terrasseneinfassungen, Beetkanten oder am Wegesrand: Nach dem Rasenmähen bleiben sehr oft Schnittränder stehen, die dann mühsam mit Trimmer oder Elektrosense beseitigt werden müssen.

Doch damit ist jetzt Schluss!

Die **terra-S Mähkante Winkelprofil PRO** kann von Mähroboter und Rasenmäher problemlos befahren werden. Somit bleiben nach dem Rasenmähen keine Schnittränder stehen. Die Profile gibt es in verzinktem Stahl und Cortenstahl in den Breiten 60, 100 und 125 mm.



Ein Lichtermärchen für Ihren Garten

Sommer wie Winter – der eigene Garten hat enorm an Stellenwert gewonnen. Lichtprofile von terra-S faszinieren durch zauberhafte Lichtstimmungen. Durch die reizvolle Lichtinszenierung geht der Wohnraum im Haus fließend in das Zweitwohnzimmer im Garten über. Über eine effektvolle Beleuchtung von Beeten bis zu geraden und geschwungenen Gartenwegen lassen sich alle Bereiche stillvoll mit den Lichtprofilen einfassen. Durch die Beleuchtung setzen Sie stimmungsvolle Akzente und schaffen eine Wohlfühlatmosphäre.

Rinnen

| Art.-Nr.: | | Produktbezeichnung | länge | breite | höhe | Gew.-Stk | Stk.-lfm | Verr.-menge | Verr.-einheit |
|------------|----|--|-------|--------|------|----------|----------|-------------|---------------|
| 4209020089 | A | ACO Set Civicline Flachrinne Polymerbeton mit Zarge und Stegrost verzinkt, Belastungsklasse A15 | 100 | 13,5 | 7,5 | 11,1 | 1 | 1 | Set |
| 4209020091 | | ACO Set Civicline Flachrinne Polymerbeton mit Zarge und Stegrost verzinkt, Ablauf DN 100, Belastungsklasse A15 | 100 | 13,5 | 7,5 | 10,8 | 1 | 1 | Set |
| 4209020090 | C | ACO Set Civicline Flachrinne Polymerbeton mit Zarge und Maschenrost verzinkt, Belastungsklasse B125 | 100 | 13,5 | 7,5 | 12,4 | 1 | 1 | Set |
| 4209020092 | | ACO Set Civicline Flachrinne Polymerbeton mit Zarge und Maschenrost verzinkt, Ablauf DN 100, Belastungsklasse B125 | 100 | 13,5 | 7,5 | 12,1 | 1 | 1 | Set |
| 4209020124 | AA | ACO Set Profiline Terrassenentwässerung, Stahl verzinkt, samt Maschenrost | 100 | 20 | 9 | 9,2 | 1 | 1 | Set |
| 4209020125 | BB | ACO Profiline Stirnwand, Stahl verzinkt, für Baubreite 200 mm, Bauhöhe 90 mm | | 20 | 9 | 0,2 | 1 | 1 | Stück |
| 4209020175 | CC | ACO Self Slimline Rinne 1m mit Rost, Corten-Stahl | 100 | 6 | 10 | 1,6 | 1 | 1 | Stück |
| 4209020176 | DD | ACO Self Slimline Rinne 1m mit Rost, Edelstahl | 100 | 6 | 10 | 1,6 | 1 | 1 | Stück |
| 4209020173 | EE | ACO Self Slimline Rinne 1m mit Rost, Alu schwarz Eloxiert | 100 | 6 | 10 | 1,6 | 1 | 1 | Stück |
| 4209020174 | FF | ACO Self Slimline Rinne 1m mit Rost, Alu silber eloxiert | 100 | 6 | 10 | 1,6 | 1 | 1 | Stück |
| 4209020166 | | ACO Self Slimline Eckelement mit Rost, Alu schwarz eloxiert | 16 | 6 | 10 | 0,5 | | 1 | Stück |
| 4209020167 | HH | ACO Self Slimline Eckelement mit Rost, Alu silber eloxiert | 16 | 6 | 10 | 0,5 | | 1 | Stück |
| 4209020168 | II | ACO Self Slimline Eckelement mit Rost, Corten-Stahl | 16 | 6 | 10 | 0,7 | | 1 | Stück |
| 4209020169 | | ACO Self Slimline Eckelement mit Rost, Edelstahl | 16 | 6 | 10 | 0,7 | | 1 | Stück |
| 4209020170 | | ACO Self Slimline Endkappe geschlossen, Edelstahl | 2 | 6 | 10 | 0,1 | | 1 | Stück |
| 4209020171 | | ACO Self Slimline Endkappe mit Stützen seitlich DN50 | 4,4 | 6 | 10 | 0,1 | | 1 | Stück |
| 4209020172 | | ACO Self Slimline Frontablauf DN80 | 12 | 10,7 | 11,1 | 0,1 | | 1 | Stück |
| 4209020177 | | ACO Self Slimline senkrechter Ablauf, DN110 aussermittig | 10 | 9,7 | 7,1 | 0,2 | | 1 | Stück |
| 4209020178 | | ACO Self Slimline Verbinder, asymmetrisch | 10 | 9,7 | 7,1 | 0,1 | | 1 | Stück |
| 4209020179 | | ACO Self Slimline Verbinder für T-Verbindungen | 17,9 | 11,8 | 10,3 | 0,8 | | 1 | Stück |
| 4209020180 | | ACO Self Slimline Verbinder Standard | 10 | 10 | 7,1 | 0,1 | | 1 | Stück |

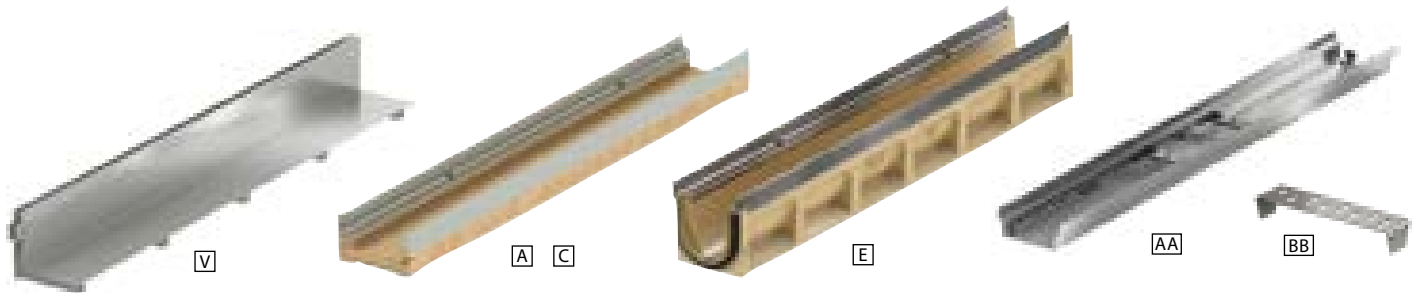

Rinnen

| Art.-Nr.: | | Produktbezeichnung | länge | breite | höhe | Gew.-Stk | Stk.-lfm | Verr.-menge | Verr.-einheit |
|------------|---|--|-------|--------|------|----------|----------|-------------|---------------|
| 4209020096 | E | ACO Drain Multiline Seal in, Polymerbeton mit Zarge verzinkt Typ 0.0 ohne Gefälle, mit Dichtung | 100 | 13,5 | 15 | 15 | 1 | 1 | Stück |
| 4209020099 | | ACO Drain Multiline Seal in, Polymerbeton mit Zarge verzinkt Typ 0.0.2 ohne Gefälle, Ablauf DN 100 mit Dichtung | 100 | 13,5 | 16 | 17,7 | 1 | 1 | Stück |
| 4209020115 | G | ACO Drain Multiline Kombistirnwand für Rinnenanfang und Ende Baulänge 20mm aus Polymerbeton (ABS) mit Kantenschutz Stahlverzinkt | 2 | | | 0,4 | | 1 | Stück |
| 4209020061 | H | ACO Drain Multiline Stegrost Drainlock Stahl verzinkt Belastungsklasse A15 | 100 | 12,3 | | 1,9 | 1 | 1 | Stück |
| 4209050163 | I | ACO Drain Multiline Maschenrost Q+ Drainlock Stahl verzinkt MW 30x10mm Belastungsklasse B125 | 100 | 12,3 | | 3,2 | 1 | 1 | Stück |
| 4209020073 | J | ACO Self Set Euroline Rinnenkörper aus Polymerbeton mit Stegrost Stahl verzinkt, PKW befahrbar | 100 | 11,8 | 10 | 8,5 | 1 | 1 | Set |
| 4209020074 | K | ACO Self Set Euroline Rinnenkörper aus Polymerbeton mit Stegrost Stahl verzinkt Ablauf DN100 | 100 | 11,8 | 10 | 8,5 | 1 | 1 | Set |
| 4209020093 | L | ACO Self Euroline Kombistirnwand für Rinnenanfang und Ende aus PP, schwarz | | | | | | 1 | Stück |
| 4209020130 | M | ACO Schlitzrahmen NW100 SW10mm L=100cm, H=6,5cm, verzinkt | 100 | 0,1 | 6,5 | 4 | 1 | 1 | Stück |
| 4209020131 | | ACO Schlitzrahmen NW100 SW10mm L=100cm, H=10,5cm, verzinkt | 100 | 0,1 | 10,5 | 5 | 1 | 1 | Stück |
| 4209020132 | | ACO Schlitzrahmen NW100 SW10mm L=50cm, H=6,50cm, verzinkt | 50 | 0,1 | 6,5 | 2 | 0,5 | 1 | Stück |
| 4209020133 | | ACO Schlitzrahmen NW100 SW10mm L=50cm, H=10,5cm, verzinkt | 50 | 0,1 | 10,5 | 3 | 0,5 | 1 | Stück |
| 4209020134 | | ACO Schlitzrahmen NW100 SW10mm L=100cm, H=6,50cm, V2A | 100 | 0,1 | 6,5 | 4 | 1 | 1 | Stück |
| 4209020135 | | ACO Schlitzrahmen NW100 SW10mm L=100cm, H=10,5cm, V2A | 100 | 0,1 | 10,5 | 5 | 1 | 1 | Stück |
| 4209020136 | | ACO Schlitzrahmen NW100 SW10mm L=50cm, H=6,50cm, V2A | 50 | 0,1 | 6,5 | 2 | 0,5 | 1 | Stück |
| 4209020137 | | ACO Schlitzrahmen NW100 SW10mm L=50cm, H=10,5cm, V2A | 50 | 0,1 | 10,5 | 3 | 0,5 | 1 | Stück |
| 4209020138 | | ACO Schlitz-Revi NW100 SW10mm L=50cm, H=6,50cm, verzinkt | 100 | 0,1 | 6,5 | 4 | 1 | 1 | Stück |
| 4209020139 | V | ACO Schlitzaufsatz V100 0,5m mit Revisionsöffnung C250 H10,5cm verzinkt | 50 | 0,1 | 10,5 | 5 | 0,5 | 1 | Stück |
| 4209020140 | | ACO Schlitz-Revi NW100 SW10mm L=50cm, H=6,50cm, V2A | 50 | 0,1 | 6,5 | 4 | 0,5 | 1 | Stück |
| 4209020141 | | ACO Schlitz-Revi NW100 SW10mm L=50cm, H=10,5cm, V2A | 50 | 0,1 | 10,5 | 5 | 0,5 | 1 | Stück |

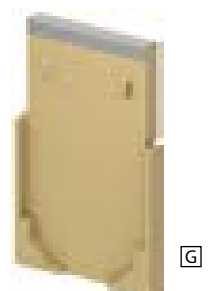
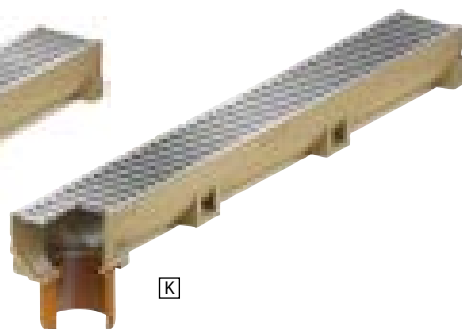
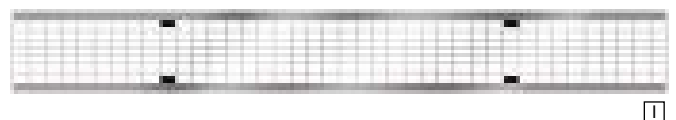
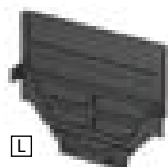
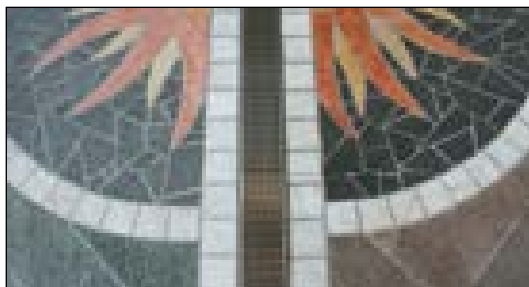

Rohre

| Art.-Nr.: | Produktbezeichnung | |
|------------|--------------------|---|
| 3602040022 | A | Pipelife PVC-Rohr DN100/0,5m |
| 3602040023 | B | Pipelife PVC-Rohr DN100/1,0m |
| 3602040024 | C | Pipelife PVC-Rohr DN100/2,0m |
| 3602050051 | D | Pipelife PVC-Bogen DN100 87° |
| 3602140019 | E | Pipelife PE-Druckrohr PN10 DN20 100m ½" |
| 3602140020 | F | Pipelife PE-Druckrohr PN10 DN25 100m ¾" |

Ein Auszug aus dem kompletten Lagerprogramm!

Fotos: © Pipelife Austria/kunstfotografie.at



SICHERHEIT FÜR VIELE
GENERATIONEN.
KANALRÖHRE MIT
HÖCHSTER QUALITÄT.

pipelife.at

Rohrsysteme für den Kanal-Hausanschluss

Vollwand-Kanalrohre

aus PVC oder PP, von 110 bis 500 mm Durchmesser, Länge: 0,5 bis 6 m, mit angeformter Steckmuffe, verschiedene Steifigkeitsklassen von SN4 bis SN16, ÖNORM- und GRIS-registriert, mit Eiskristallzeichen

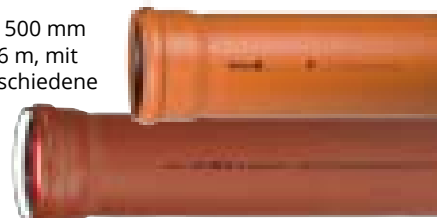

Komplettes Formstückprogramm

für PVC- und PP-Kanalleitungen, genau abgestimmt auf das Rohrsystem

Zahlreiche Zubehörteile

z.B. Putzstücke, HL-Rückstauklappe, Kleinschacht, Schachtfutter u. v. m.



Schachtdeckel

Österreichische Qualität 

| Art.-Nr.: | Produktbezeichnung | länge | breite | höhe | Verr-menge | Verr-einheit |
|------------|--|-------|--------|------|------------|--------------|
| 4309050056 | A Gala Schachtabdeckung Edelstahl Beklebbarer Stahlrahmen, Lichtes Schachtmaß 80x80cm Rahmen mit Rad, Die Gala Schachtabdeckung ist mühelos durch eine Person BEDIENBAR , begehbar. EXCLUSIV BEI BAUWELT KOCH und baustoffwagner! | 85 | 85 | 5 | 1 | Stück |

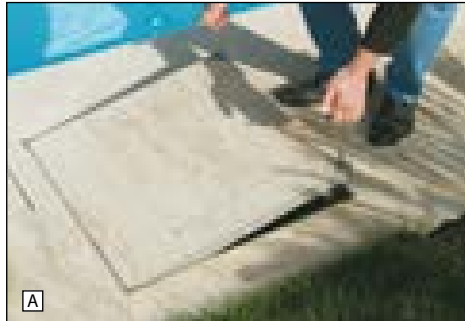
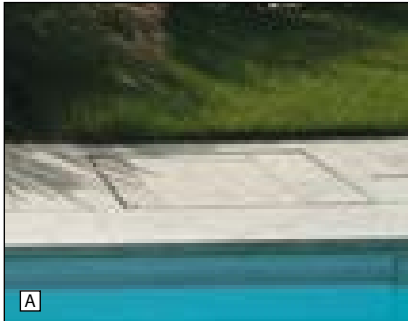

| Art.-Nr.: | Produktbezeichnung | länge | breite | höhe | Gew-Stk | Verr-menge | Verr-einheit |
|------------|--|-------|--------|------|---------|------------|--------------|
| 3603030037 | B ACO Wannenschachtabdeckung UNIFACE AL Lichtes Maß 50x50cm Einfache Installation, Perfekte Passform, Belastungsklasse L 15 - M 125 | 50 | 50 | 7,25 | 9,6 | 1 | Stück |
| 3603030038 | C ACO Wannenschachtabdeckung UNIFACE AL Lichtes Maß 60x40cm Einfache Installation, Perfekte Passform, Belastungsklasse L 15 - M 125 | 60 | 40 | 7,25 | 8,7 | 1 | Stück |
| 3603030043 | D ACO Wannenschachtabdeckung UNIFACE AL Lichtes Maß 60x60cm Einfache Installation, Perfekte Passform, Belastungsklasse L 15 - M 125 | 60 | 60 | 7,25 | 11,4 | 1 | Stück |
| 3603030039 | E ACO Wannenschachtabdeckung UNIFACE AL Lichtes Maß 80x80cm Einfache Installation, Perfekte Passform, Belastungsklasse L 15 - M 125 | 80 | 80 | 7,25 | 16,1 | 1 | Stück |



B C D E



ab Jänner 2023 erhältlich

ACO Schuhabstreifer Vario

Neue Ausführung mit durchdachten Details

ACO Produktvorteile

NEU

- erhältlich in 4 Größen
- modulares System
- Entwässerungsanschluss
- Kunststoffzarge – rostfrei
- erleichterte Reinigung
- Edelstahl-Designrost
- befahrbare Ausführung

bewährt

- Bodenwanne aus Polymerbeton
- große Auswahl an Rosten und Matten
- leicht zu entnehmende Roste
- DIY-Einbau

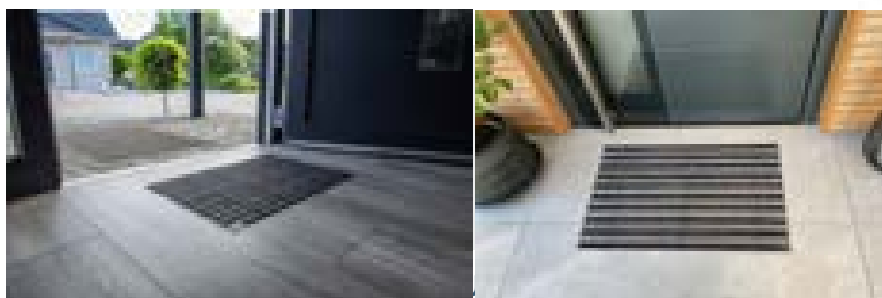
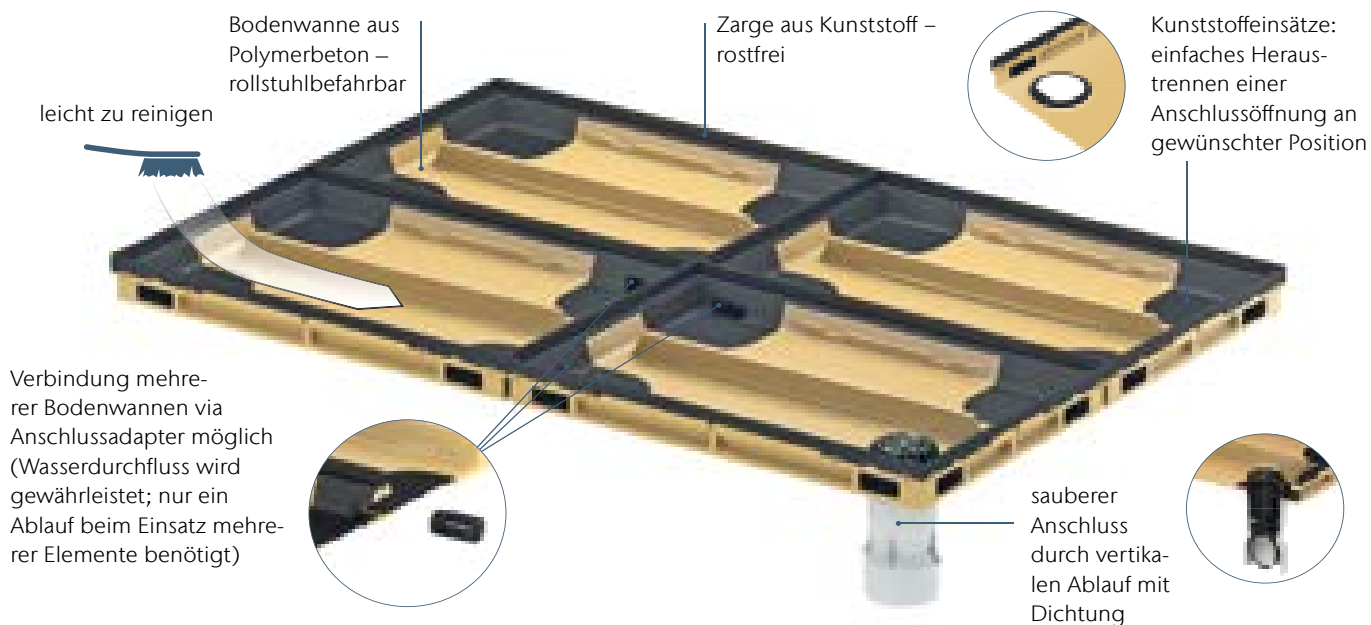
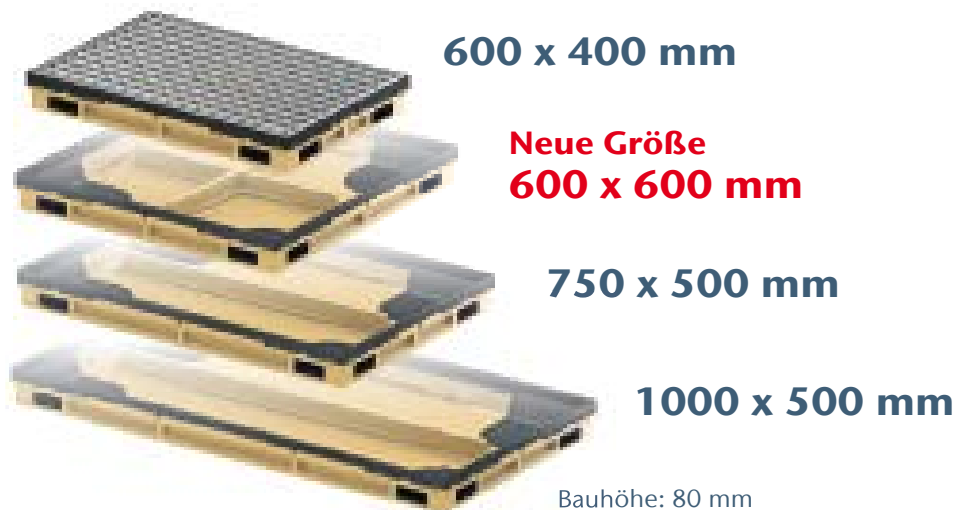



Anleitungen für das Verlegen/Pflastern von Pflastersteinen und Pflasterplatten aus Beton- oder Naturstein

Die nachfolgenden Anleitungen gehen davon aus, dass die einschlägigen ÖNORMEN, insbesondere die ÖNORM B 2214 „Pflasterarbeiten - Werkvertragsnorm“ sowie die Richtlinien und Vorschriften für den Straßenbau (RVS), insbesondere die RVS 08.18.01 „Pflasterstein- und Pflasterplattendecken, Randeinfassungen“ und RVS 03.08.63 „Oberbaubemessung“ beachtet werden.

Basis einer qualitativ hochwertigen Verlegung/Pflasterung sind eine korrekte Planung und die fachgemäße Ausführung des Unterbauplanums und des Oberbaues sowie der Pflasterdecke durch qualifizierte Fachfirmen.

Die Verlege- und Verarbeitungsrichtlinien der Hersteller sind zu beachten.

Vor der Verlegung/Pflasterung sind die ausreichende Wasserdurchlässigkeit, die Tragfähigkeit und die Verdichtung des Untergrundes bzw. der Tragschichten zu prüfen. Zur Sicherstellung der Ableitung von Oberflächenwasser sind Mindestgefälle gemäß den geltenden ÖNORMEN und Richtlinien einzuhalten.

Als Mindestneigung gilt bei Pflastersteindecken oder Pflasterplattendecken mit spaltrauer Oberfläche 2,5 % und bei Pflastersteindecken oder Pflasterplattendecken mit bearbeiteter Oberfläche 2,0 %, Längsgefälle bei wasserführenden Rinnen 0,5 %.

Die Dicke der Tragschichten und des Pflastermaterials sind in Abhängigkeit von der zu erwartenden Verkehrsbelastung der Fläche auszubilden. Randeinfassungen sind nach den zu erwartenden Belastungen gemäß den Richtlinien und Vorschriften für den Straßenbau (RVS) auszubilden.

Bei Anschlüssen an Bauteile aus anderen Werkstoffen ist eine Anschlussfuge (z. B. Schwerschraubband) herzustellen. Anschlüsse von Flächenpflasterungen an Randeinfassungen, Einbauten und Rinnen, sind in der ungebundenen Bauweise wegen der zu erwartenden Nachsetzungen mit 4-6 mm Überhöhung herzustellen.

Das einzubauende Material ist vor dem Einbau auf Farbe, Struktur, Beschädigungen usw. zu prüfen. Um eine ansprechende Gesamtoptik der Fläche zu erreichen, immer das Material von mehreren Paletten durchmischen. Kein Material mit sichtbaren Mängeln einbauen.

Die maximale Länge von Passplatten darf höchstens das Zweifache der Breite betragen. Bei schiefwinkligen Schnitten (trapezförmig) soll die kleinste Länge mindestens die Hälfte der kleinsten Plattenbreite betragen.

Für die Pflege und Wartung von Pflasterflächen gelten die Bestimmungen der Richtlinie "Pflege und Wartung von Pflasterflächen".

Randeinfassung

Alle Pflasterflächen sind mit Randeinfassungen kräfteableitend einzufassen, um ein Verschieben zu verhindern.

Randeinfassungen in Mörtel oder Beton verlegen bzw. versetzen. In Bereichen ohne Belastung können auch alternative Einfassungen (z. B. Kunststoff- oder Metallrandschienen) verwendet werden.

I. Ungebundene Bauweise

Tragschichten

Gefälle der oberen ungebundenen Tragschicht prüfen (Gefälle sind gemäß dem Mindestgefälle der Pflasterdecke entsprechend auszuführen). Obere ungebundene Tragschicht mit einer Höhentoleranz von +/- 2,0 cm von der Sollhöhe und einer Ebenheit mit einer Abweichung von maximal 15 mm bei 4 m Messlattenlänge herstellen. Größere Unebenheiten können nicht mit der Pflasterbettung ausgeglichen werden. Tragschichten müssen dauerhaft wasserdurchlässig sein (Ausschüttversuch gemäß RVS 08.18.01).

+ Verlegung von Pflastersteinen und Pflasterplatten aus Beton- oder Naturstein mit geringen Dickentoleranzen

Diese Anleitung gilt für die Verlegung von Pflastermaterial mit geringen Dickentoleranzen in der ungebundenen Bauweise. Die Verdichtung erfolgt durch Einrütteln der Pflasterdecke.



Randeinfassung

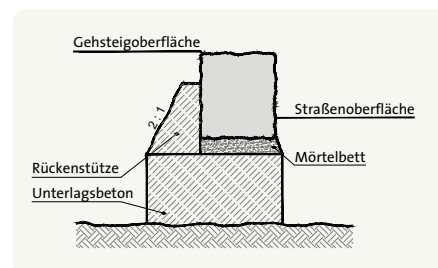

Regelquerschnitt Randeinfassung auf geschalttem Unterlagsbeton

Bettung

Ungebundenes Bettungsmaterial aus gebrochenen Gesteinskörnungen $C_{90/3}$ der Korngruppen 2/4 oder 2/8 in einer Stärke von 3–6 cm einbringen und gleichmäßig starke, höhengenaue Bettung herstellen. Pflasterbettung um das Versatzmass ausreichend überhöhen, da sie sich beim Einrütteln des Pflasters verdichtet. Fertige Bettung vor der Pflasterverlegung weder verdichten noch betreten. Nur soviel Bettung abziehen, wie an einem Tag Pflastermaterial verlegt werden kann.

Verlegen

In der am tiefsten Punkt der Fläche gelegenen Ecke im rechten Winkel beginnen. Für die fluchtgerechte Verlegung eine Schnur spannen. Material von der bereits verlegten Fläche aus höhengerecht auf die Bettung verlegen.

Platten von Hand oder mit Plattenheber verlegen und mit einem geeigneten Hammer einklopfen.

Bei Pflastermaterial aus Betonstein oder aus Naturstein mit gesägten Seitenflächen (Mindestrauigkeit gestrahlt entsprechend) ist eine Mindestfugenbreite von 5–8 mm einzuhalten, bei Pflastermaterial aus Naturstein mit spaltrauen Seitenflächen eine Mindestfugenbreite von 8–20 mm. Den Fugenverlauf mittels Schnur oder Latte kontrollieren und ggfs. nachrichten.

Material nicht knirsch (= direkter Kontakt) verlegen, da sonst bei Grabungsarbeiten ein Aus- und Einbau nicht möglich ist und Abplatzungen auftreten können.

Verfugen

Gebrochene Gesteinskörnungen $C_{90/3}$ der Korngruppen 0/4 oder 0/8 mit einem Größtkorn von 40–50% der maximal zulässigen Fugenbreite mit ausreichendem Anteil an Stützkorn verwenden und auf die Filterstabilität zur Bettung achten. Fugenmaterial einkehren und einschlänmen bis die Fugen völlig gefüllt sind. Bei Verbundsystemen mit vom Hersteller vorgegebenen geringen Fugenbreiten ist auch die Verwendung der Korngruppe 0/2 zulässig.

Bei Fugenverschluss mit werksgemischten Fugenmaterialien oder Fugenverfestigern sind die Hinweise der Hersteller zu beachten.

Bei hydroaktiven Pflasterflächen (Sickerpflaster) die Hinweise der Steinhersteller beachten. Begrünbare Pflasterflächen mit geeigneten Vegetationssubstraten auffüllen und mit entsprechenden Grassorten besämen.

Abrütteln

Platten mit einer Nenndicke bis einschließlich 5 cm sind nicht zu rütteln, sondern hammerfest zu verlegen, begrünbare Rasengittersteine, nur mit leichten, geeigneten Verdichtungsgeräten abrütteln.

Zum Schutz der Materialoberfläche vor Kratzspuren und Kantenabplatzungen einen Rüttler mit Kunststoff- oder Gummigleitplatte verwenden. Nach dem Verfugen Fläche sauber abkehren und mit einer geeigneten Rüttelplatte unter ausreichender Wasserzugabe mehrmals längs- und quer abrütteln. Immer an der Außenseite der Fläche und am tiefsten Punkt beginnen. Nochmals mit Fugensand einkehren, einschlänmen und abkehren. Die Pflasterdecke ist nach dem Rütteln sofort benutz- und befahrbar.

+ Pflastern von Pflastersteinen und Pflasterplatten aus Beton- oder Naturstein mit geringen und großen Dickentoleranzen

Diese Anleitung gilt für das Pflastern von Pflastermaterial mit geringen und großen Dickentoleranzen in der ungebundenen Bauweise. Steine mit großen Dickentoleranzen sind in jedem Fall zu pflastern und nicht zu verlegen. Die Verdichtung erfolgt durch Rütteln mit geeigneten Verdichtungsgeräten (Rüttelplatte, Rüttelwalze, Handstößel, ...)

Bettung

Ungebundenes Bettungsmaterial aus gebrochenen Gesteinskörnungen $C_{90/3}$ der Korngruppen 2/4 oder bei Belastung mit Fahrzeugen über 3,5 t Gesamtgewicht der Korngruppe 2/8 in einer Stärke von 3–6 cm grob profilgerecht auf den gemäß Punkt I hergestellten Tragschichten verteilen.

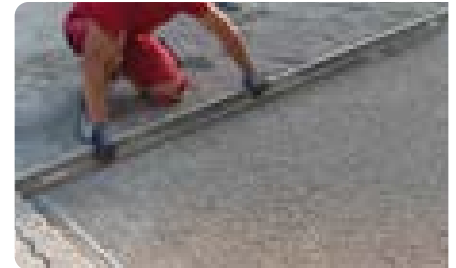

Bettung in ungebundener Bauweise



Verlegen in ungebundener Bauweise

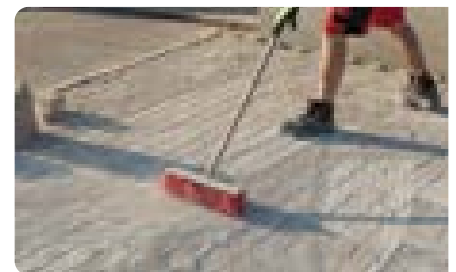

Verfugen in ungebundener Bauweise



Abrütteln in ungebundener Bauweise

Pflastern

Für die flucht- und winkelgerechte Pflasterung Schnur gegenüber der fertigen Höhe um das notwendige Versatzmaß überhöht einspannen.

Die Steine sind im vorgegebenen Verband hammerfest zu pflastern. Unter hammerfest ist das gleichmäßige Hineintreiben des Steines in die Bettung zu verstehen. Durch das hammerfeste Hineintreiben des Steines soll die Bettung in den unteren Bereich der Fuge eindringen können und somit eine Verzahnung des Steines mit der Bettung erreicht werden.

Die Oberseiten der Steine haben bereits vor dem Verdichten in gleicher Höhe zu stehen.

Verbandsregeln, Fugenbreite, Ebenheit und Höhenlage sind während der Arbeiten laufend zu kontrollieren und gegebenenfalls zu korrigieren. Auch ist laufend auf die Richtigkeit der Schnur zu achten, da es vorkommen kann, dass sich die Schnur verschiebt.

Nach dem Setzen der Steine oder Platten ist das Pflaster kontinuierlich mit geeignetem Fugenmaterial einzukehren. Die Steine oder Platten werden dadurch in ihrer Lage provisorisch fixiert und die Fläche kann vorsichtig betreten werden.

Folgende Fugenbreiten sind einzuhalten: bei Pflastersteinen und Pflasterplatten aus Naturstein mit gesägten Seitenflächen (Mindestraugigkeit gestrahlt entsprechend) oder aus Betonstein (Kunstwerkstein) 5–8 mm, bei Pflasterplatten aus Naturstein mit gespaltenen Seitenflächen und Großpflastersteinen 8–20 mm, bei Kleinsteinen 4–10 mm und Mosaikpflastersteinen 4–6 mm.

Verfugen

Nach Abschluss der Pflasterarbeiten wird die definitive Fugenfüllung eingebracht.

Geeignetes Fugenmaterial mit einem Größtkorn von 40-50% der maximal zulässigen Fugenbreite mit ausreichendem Anteil an Stützkorn verwenden und auf die Filterstabilität achten. Fugenmaterial einkehren und einschlämmen bis die Fugen völlig gefüllt sind.

Bei Fugenverschluss mit werksgemischtem Fugenmaterialien oder Fugenverfestigern sind grundsätzlich die Verarbeitungshinweise des Herstellers einzuhalten.

Verdichtung

Pflasterfläche nach dem ersten Verfugungsvorgang unter ausreichender Wasserzugabe mit geeigneten Verdichtungsgeräten (Rüttelplatte, Rüttelwalze, Handstößel...) in Abhängigkeit von der eingebauten Steinart- und Steingröße gleichmäßig bis zum Erreichen der Standfestigkeit in der Bettung verdichten.

Fugen so oft auf volle Höhe füllen, einschlämmen und rütteln bis kein Nachsetzen der Fugenfüllung zu beobachten ist. Die gepflasterte Fläche ist nach dem Rütteln sofort benutzt und befahrbar.

II. Gebundene Bauweise

+ Pflastern von Pflastersteinen und Pflasterplatten aus Beton- oder Naturstein

Diese Anleitung gilt für die gebundene Bauweise bei der Steine und Platten in eine Bettung aus Mörtel mit Zusatz eines Bindemittels gepflastert werden. Die Fugenfüllung wird aus Fugenmörtel, d. h. mit Zusatz eines Bindemittels, hergestellt. Die Pflasterung erfolgt auf fertige Höhe und es erfolgt keine Verdichtung durch Rütteln. Bei Ausführung der gebundenen Bauweise sind auf Grund thermisch bedingter Bewegungen der Pflaster- oder Plattenflächen spannungsabbauende Fugen bzw. Zonen anzuordnen.

Abschluss bei Terrassen und Traufen

Bei Terrassen- oder Traufenflächen, die auf monolithischen wasserundurchlässigen Betonflächen gepflastert werden, ist unbedingt auf eine fachgerechte Wasserableitung der zweiten Entwässerungsebene zu achten. Es ist eine entsprechende Drainage im Randbereich mit einer Randbegrenzung und einem drainagefähigen Material auszuführen. Damit wird verhindert, dass es zu Staunässe in diesem Bereich kommt und auch der Humus ist von der Bodenkonstruktion getrennt.

Bei Terrassen- oder Traufenflächen auf Drainbeton, ist ein Randabschluss vorzusehen, um Humus und Pflasterkonstruktion voneinander abzugrenzen und zu trennen.



Pflastern in ungebundener Bauweise

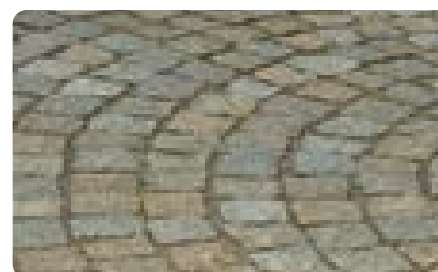

Verfugung in ungebundener Bauweise



Abschluss Terrasse
in gebundener Bauweise

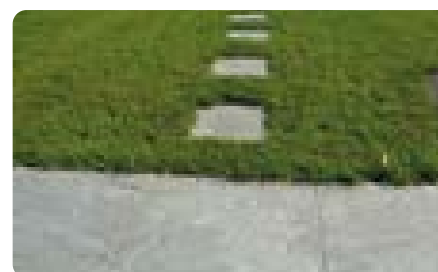

Abschluss Traufe
in gebundener Bauweise

Tragschichten

Die obere gebundene Tragschicht (Unterlags- oder Pflasterdrainbeton) ist mit einer Dicke von mindestens 10 cm, auf der unteren ungebundenen Tragschicht (Frostschutzschicht) mit einer Höhentoleranz von +/- 2,0 cm von der Sollhöhe und einer Ebenheit mit einer Abweichung von maximal 15 mm bei 4 m Messlattenlänge auszuführen (Gefälle gemäß dem Mindestgefälle der Pflasterdecke).

Bei Ausführung der gebundenen Bauweise auf einer wasserundurchlässigen Schicht (monolithischen Betonplatte, Stahlbetonkonstruktion) ist eine zweite Entwässerungsebene im Gefälle (z.B. Drainagematte, Entkoppelungsmatte) vorzusehen. Es ist besonders darauf zu achten, dass die Oberfläche ebenflächig im Gefälle ausgeführt wird, um Pfützenbildung und Stauwässer in der Konstruktion zu vermeiden. Bei Bedarf erforderliche Bewegungsfugen vorsehen.

Mörtelbett

Ein 3–6 cm dickes, frostsicheres Mörtelbett in kleinen Abschnitten oder für die jeweils nächste Platte auftragen und grob planieren. Die Hinweise der Erzeuger sind zu beachten. Nicht unter einer Temperatur von 5°C verarbeiten. Wird eine gebundene Bettung ausgeführt, ist die Bettung durch das Hineintreiben des Steines oder der Platte bis auf fertige Höhe zu verdichten. Der verwendete Mörtel hat augenscheinlich den Konsistenzbereichen CO, C1 oder C2 zu entsprechen (erdfeucht).

Pflastern

Die Pflasterung in gebundener Bettung erfolgt auf fertige Höhe in Mörtelbettung. Um eine ausreichende Haftzugverbindung mit dem Mörtel herstellen zu können, darf nur sauberes, staubfreies Pflastermaterial eingebaut werden.

Verbandsregeln, Fugenbreite, Ebenheit und Höhenlage sind während der Arbeiten laufend zu kontrollieren und sofort, bevor der Mörtel beginnt abzubinden, zu korrigieren.

Ein Betreten oder Befahren unverfugter Flächen ist durch geeignete Maßnahmen (Absperren, Abdecken der Fläche o. ä.) zu verhindern.

Für die flucht- und winkelgerechte Pflasterung eine Schnur auf die fertige Höhe spannen.

Bei Pflastersteinen ist darauf zu achten, dass die Steine hammerfest in die Bettung gepflastert werden, es darf keine weitere Verdichtung durch Rütteln erfolgen.

In der gebundenen Bauweise sind Platten vollflächig und kraftschlüssig mit der Bettung zu verkleben, wobei Kleber der Klasse C2 S1 gemäß ÖNORM EN 12004-1 zu verwenden sind.

Dies wird am besten durch vollflächiges Auftragen des Klebers an der Unterseite der Platte erreicht, vorausgesetzt das Material ist sauber und staubfrei. Es sind die Verarbeitungshinweise des Herstellers einzuhalten.

Höhenunterschiede zwischen einzelnen Platten angleichen und mit Kunststoffhammer vorsichtig auf die fertige Höhenlage und Neigung standfest einklopfen. Korrekte Lage mit einer Latte oder Wasserwaage laufend kontrollieren.

Folgende Fugenbreiten sind in der gebundenen Bauweise einzuhalten: bei Pflastersteinen und Pflasterplatten aus Naturstein mit gesägten Seitenflächen (Mindestraugigkeit gestrahlt entsprechend) oder aus Betonstein (Kunstwerkstein) 8–15 mm, bei einer Plattendicke unter 5 cm 4–8 mm, bei Pflasterplatten aus Naturstein mit gespaltenen Seitenflächen und Großpflastersteinen 8–20 mm, bei Kleinsteinen 8–15 mm und Mosaikpflastersteinen 6–8 mm.

Verfugen

Das Verfüllen der Fugen mit geeignetem Fugenmörtel erst nach Abbinden des Mörtelbettes beginnen. Es sind ausschließlich werkgemischte Fugenmörtel zu verwenden, wobei die Hinweise der Erzeuger zu beachten sind. Fugenmaterial durch mehrmaliges Einbringen nass in nass auf Steinoberkante füllen. Mörtelspritzer und Verunreinigungen unverzüglich entfernen. Für die Nachbehandlung gelten die grundsätzlichen Regeln der Betontechnologie (Schutzmaßnahmen bei direkter Sonneneinstrahlung, hohen Temperaturen, tiefen Temperaturen, Wind u. dgl.).

Ein geringfügiger Grauschleier ist unvermeidbar und stellt keinen Mangel dar.

Folgende Sperrzeiten sind bei der gebundenen Bauweise einzuhalten: Belastung ausschließlich für Fußgängerverkehr nach 3 Tagen, leichter Verkehr (PKW) nach 7 Tagen und voll belastbar nach 21 Tagen. Nicht unter einer Temperatur von 5°C verarbeiten. Hohe Temperaturen (Luft und Platten) und direkte Sonneneinstrahlung vermeiden.



Mörtelbett in gebundener Bauweise

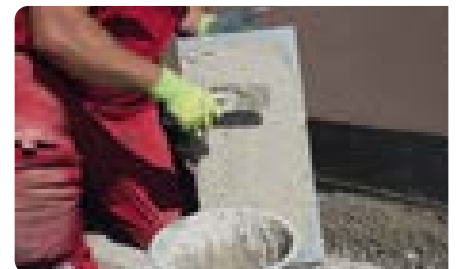

Verkleben in gebundener Bauweise

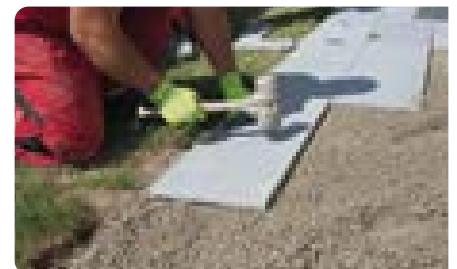

Pflastern in gebundener Bauweise

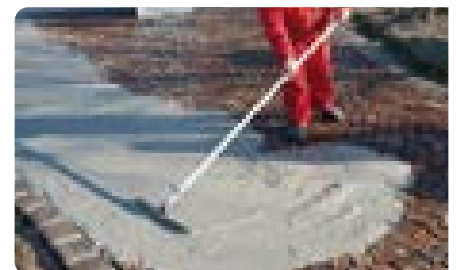

Verfugen in gebundener Bauweise



Betonsteinplatten - Stufen

Österreichische Qualität 

| Art.-Nr.: | | Produktbezeichnung | länge | breite | stärke | Gew.-Stk | Paletten Menge | Stk.-m ² /lfm | Verr.-menge | Verr.-einheit |
|------------|---|---|-------|--------|--------|----------|----------------|--------------------------|-------------|----------------|
| 4301030269 | A | Stone Collection Rubin Platte, anthrazit - schattiert | 60 | 40 | 4 | 22,3 | 56 | 4,17 | 1 | m ² |
| 4301030271 | | Stone Collection Rubin Platte, terragrau | 60 | 40 | 4 | 22,3 | 56 | 4,17 | 1 | m ² |
| 4301030270 | C | Stone Collection Rubin Platte, muschelkalk | 60 | 40 | 4 | 22,3 | 56 | 4,17 | 1 | m ² |
| 4301040090 | D | Stone Collection Rubin Stufenplatte, anthrazit - schattiert | 60 | 39 | 4 | 22,3 | 56 | 1,67 | 1 | Stück |
| 4301040091 | | Stone Collection Rubin Stufenplatte, muschelkalk | 60 | 39 | 4 | 22,3 | 56 | 1,67 | 1 | Stück |
| 4301040092 | | Stone Collection Rubin Stufenplatte, terragrau | 60 | 39 | 4 | 22,3 | 56 | 1,67 | 1 | Stück |

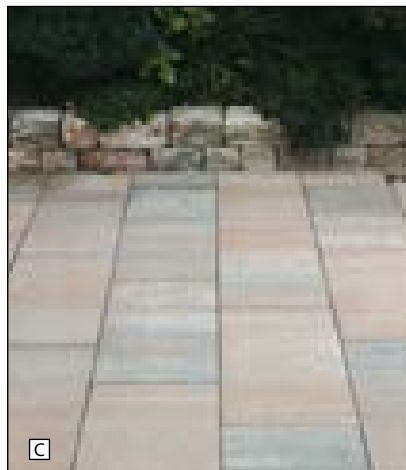

Österreichische Qualität 

| Art.-Nr.: | | Produktbezeichnung | länge | breite | stärke | Gew.-Stk | Paletten Menge | Stk.-lfm | Verr.-menge | Verr.-einheit |
|------------|---|---|-------|--------|--------|----------|----------------|----------|-------------|---------------|
| 4301040095 | G | Stone Collection Rubin Blockstufe, anthrazit - schattiert | 100 | 35 | 15 | 120 | 8 | 1,00 | 1 | Stück |
| 4301040097 | H | Stone Collection Rubin Blockstufe, terragrau | 100 | 35 | 15 | 120 | 8 | 1,00 | 1 | Stück |
| 4301040096 | I | Stone Collection Rubin Blockstufe, muschelkalk | 100 | 35 | 15 | 120 | 8 | 1,00 | 1 | Stück |

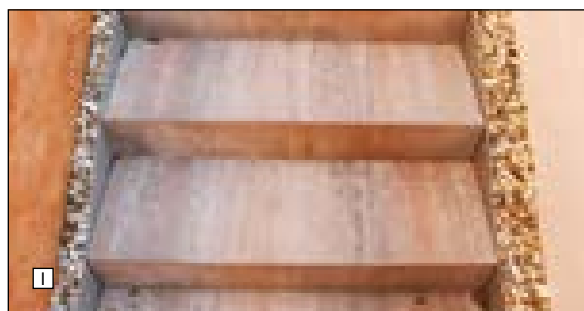
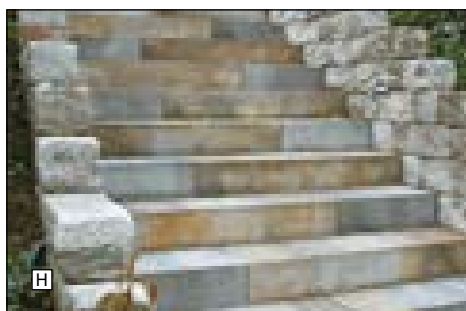

| Art.-Nr.: | | Produktbezeichnung | länge | breite | stärke | Gew.-Stk | Paletten Menge | Stk.-m ² /lfm | Verr.-menge | Verr.-einheit |
|------------|---|--|-------|--------|--------|----------|----------------|--------------------------|-------------|----------------|
| 4301030314 | J | Stone Collection Opal Platte hellgrau, imprägniert | 60 | 40 | 3,8 | 8,63 | 36 | m ² | 1 | m ² |
| 4301030315 | K | Stone Collection Opal Platte platingrau, imprägniert | 60 | 40 | 3,8 | 8,63 | 36 | m ² | 1 | m ² |
| 4301040106 | L | Stone Collection Opal Stufenplatte hellgrau, imprägniert | 60 | 40 | 3,8 | 8,63 | 36 | m ² | 1 | m ² |
| 4301040105 | M | Stone Collection Opal Stufenplatte platingrau, imprägniert | 60 | 40 | 3,8 | 8,63 | 36 | m ² | 1 | m ² |

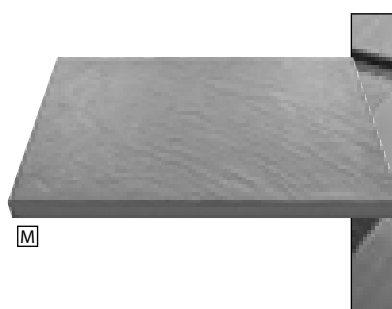
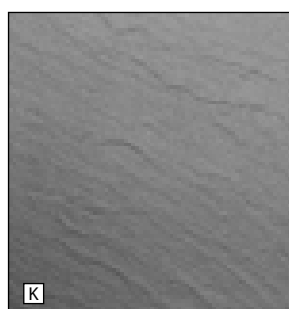
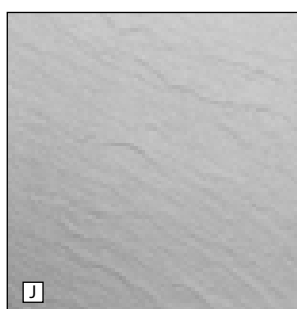

Naturstein Platten - Stufen - Poolumrandungen - Fliesen (innen)

| Art.-Nr.: | | Produktbezeichnung | länge | breite | stärke | Gew.-Stk | Stk.-m ² /lfm | Verr.-menge | Verr.-einheit |
|------------|---|--|----------------|--------|--------|-----------------------------|--------------------------|--------------------|----------------|
| 4308010071 | A | Bodenplatte Kanfanar blue, OF sandgestrahlt und gebürstet, Kanten gesägt | 80 | 40 | 3 | 26,08 | 3,13 | 1 | m ² |
| 4308010070 | B | Bodenplatte Kanfanar blue, OF sandgestrahlt und gebürstet, Kanten gesägt | 80 | 80 | 3 | 52,16 | 1,56 | 1 | m ² |
| 4308010062 | C | Bodenplatte Kanfanar beige, OF sandgestrahlt und gebürstet, Kanten gesägt | 60 | 40 | 3 | 19,5 | 4,17 | 1 | m ² |
| 4308010205 | C | Bodenplatte Kanfanar beige, OF sandgestrahlt und gebürstet, Kanten gesägt | 80 | 40 | 3 | 26,08 | 3,13 | 1 | m ² |
| 4308010190 | C | Bodenplatte Kanfanar beige, OF sandgestrahlt und gebürstet, Kanten gesägt | 80 | 80 | 3 | 52,16 | 1,56 | 1 | m ² |
| 4308010063 | D | Bodenplatte Kanfanar beige, OF sandgestrahlt und gebürstet, Kanten gesägt | 90 | 60 | 3 | 44 | 1,85 | 1 | m ² |
| 4308010107 | | Polygonal Bodenplatte Kanfanar beige, OF sandgestrahlt und gebürstet | | | 3 | | 4-7 | 1 | m ² |
| 4308010112 | | Bodenplatte Kanfanar beige, OF sandgestrahlt und gebürstet, Polygonal XL 3 cm | | | 3 | | 1 | 1 | Stück |
| 4308010064 | | Sockelleiste Kanfanar beige, OF sandgestrahlt und gebürstet, Kanten gesägt, Längsseite gefast | 50 | 8 | 1 | 1 | 2 | 1 | lfm |
| 4308010060 | H | Stufenplatte Kanfanar beige, OF sandgestrahlt und gebürstet, Kanten gesägt, Längsseite gefast | 125 | 35 | 3 | 36 | 0,8 | 1 | Stück |
| 4308060021 | I | Setzstufe Kanfanar beige, OF sandgestrahlt und gebürstet, Kanten gesägt | 125 | 14 | 2 | 9,5 | 0,8 | 1 | Stück |
| 4308010061 | | Poolumrandung Kanfanar beige, OF sandgestrahlt und gebürstet, Kanten gesägt, Rundstab innen | 100 | 35 | 4 | 38 | 1 | 1 | Stück |
| 4308010065 | | Poolumrandung Ecke Kanfanar beige, OF sandgestrahlt und gebürstet, Kanten gesägt, Rundstab innen | 60 | 35 | 4 | 32 | | 1 | Stück |
| 4308060020 | L | Blockstufe Kanfanar beige, OF sandgestrahlt und gebürstet, Kanten gesägt | 100 | 35 | 17 | 160 | 1 | 1 | Stück |
| 4303030216 | M | Trockenmauer Kanfanar, beige, vierseitig gesägt, zweiseitig gespalten und getrommelt | 18 27 36 | 9 | 9/18 | 1m ² = 535kg | Je 9 Stk/ Pal. | 1,97m ² | Pal |
| 4303030215 | N | Trockenmauer Kanfanar, beige, vierseitig gesägt, zweiseitig gespalten und getrommelt | 18 27 36 | 18 | 9/18 | 1m ² = 535kg | Je 9 Stk/ Pal. | 1,97m ² | Pal |
| 4301030279 | O | Wandverblender Kanfanar, beige, gespalten und getrommelt, gerade, Kante gesägt | freie Länge | 12 | 2,7 | 1 m ² = 60 kg | | 1 | m ² |
| 4301030278 | | Wandverblender Kanfanar Ecke, beige, gespalten und getrommelt, Kante gesägt | 25/15 | 12 | 2,7 | 1 m ² = 60 kg | | 1 | m ² |
| 4308010108 | Q | Natursteinfliese Kanfanar beige, OF sandgestrahlt und gebürstet, Kanten gesägt 1,2cm für innen | 60 | 40 | 1,2 | 6,7 | 4,17 | 1 | m ² |

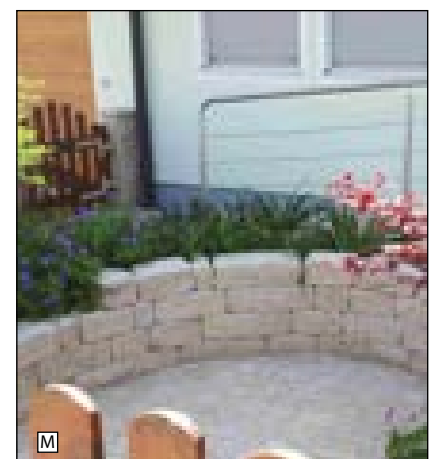
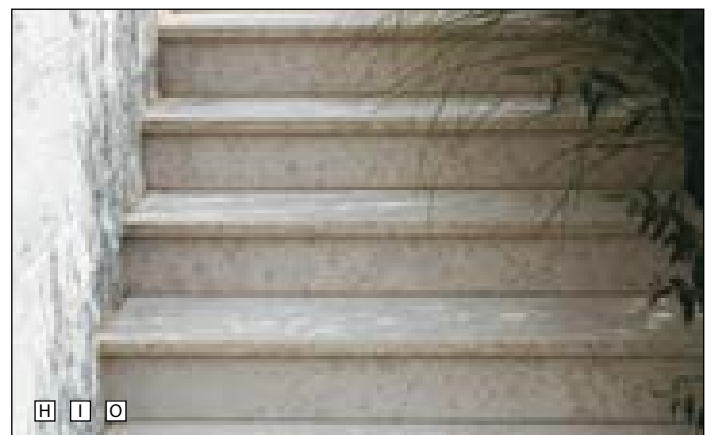
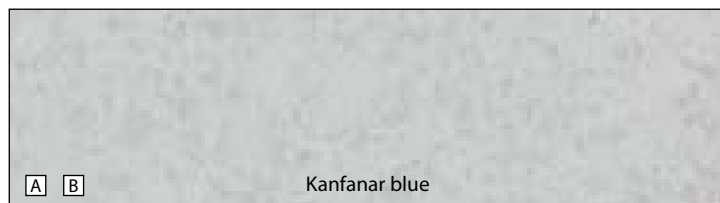

Terrassen, Gehwege, Stufen, Poolumrandungen und Abdeckplatten

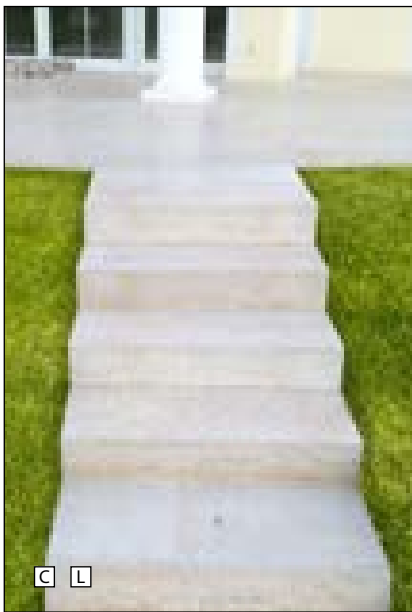
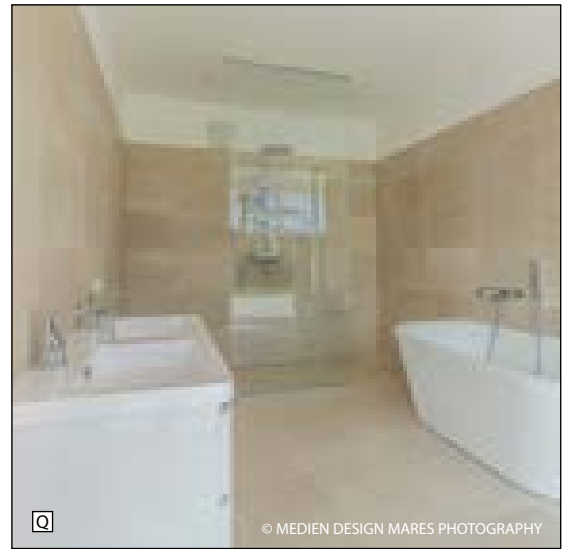

Naturstein Platten - Stufen - Poolumrandungen

| Art.-Nr.: | | Produktbezeichnung | länge | breite | stärke | Gew.-Stk | Stk.-m ² /lfm | Verr.-menge | Verr.-einheit |
|------------|---|---|-------|--------|--------|----------|--------------------------|-------------|----------------|
| 4308010217 | A | Bodenplatte Avorio Argento beige, OF sandgestrahlt und gebürstet, Kanten gesägt | 60 | 40 | 3 | 20 | 4,17 | 1 | m ² |
| 4308010218 | B | Bodenplatte Avorio Argento beige, OF sandgestrahlt und gebürstet, Kanten gesägt | 60 | 40 | 2 | 14 | 4,17 | 1 | m ² |
| 4308010219 | | Sockelleiste Avorio Argento beige, OF sandgestrahlt und gebürstet, Kanten gesägt, Längsseite gefast | 50 | 7 | 1,2 | 1 | 2 | 1 | lfm |
| 4308010221 | | Poolumrandung Avorio Argento beige, OF sandgestrahlt und gebürstet, Längsseite Rundstab | 100 | 35 | 4 | 40 | 1 | 1 | Stück |
| 4308010220 | | Poolumrandung ECKE Avorio Argento beige, OF sandgestrahlt und gebürstet, Kanten gesägt, Innenkante mit Rundstab | 45 | 45 | 4 | 33 | 1 | 1 | Stück |
| 4308060084 | | Trittstufe Avorio Argento beige, OF sandgestrahlt und gebürstet, Kanten gesägt, Längsseite gefast | 130 | 35 | 3 | 40 | 0,8 | 1 | Stück |
| 4308060085 | | Setzstufe Avorio Argento beige, OF sandgestrahlt und gebürstet, Kanten gesägt | 130 | 14 | 2 | 10 | 0,8 | 1 | Stück |
| 4308060086 | | Blockstufe Avorio Argento beige, OF sandgestrahlt und gebürstet, Kanten gesägt, Längsseite gefast | 100 | 35 | 15 | 40 | 1 | 1 | Stück |

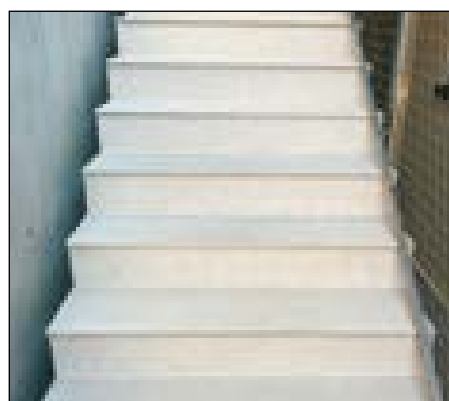
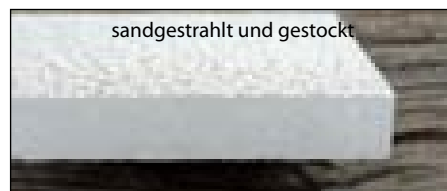
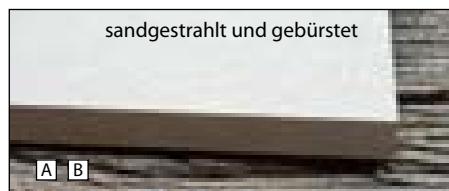

Naturstein Platten - Stufen - Poolumrandungen

| Art.-Nr.: | | Produktbezeichnung | länge | breite | stärke | Gew.-Stk | Paletten Menge | Stk.-m ² /lfm | Verr-menge | Verr-einheit |
|------------|---|---|-------|--------|--------|----------|----------------|--------------------------|------------|----------------|
| 4308010237 | A | PN Bodenplatte Silver Wave, OF Sandgestrahlt, Kanten gesägt | 60 | 40 | 2 | 15 | 100 | 4,16 | 1 | m ² |
| 4308010259 | | PN Sockelleiste Silver Wave, OF Sandgestrahlt, Kanten gesägt | 50 | 8 | 1 | 1 | 150 | 2 | 1 | lfm |
| 4308010250 | | PN Poolumrandung Silver Wave, OF Sandgestrahlt, Längsseite mit Rundstab | 130 | 33 | 3 | 35 | 22 | 0,77 | 1 | Stück |
| 4308010241 | | PN Poolumrandung Ecke Silver Wave, OF Sandgestrahlt, innen mit Rundstab | 43 | 43 | 3 | 14 | 68 | | 1 | Stück |
| 4308060111 | | PN Trittstufe Silver Wave, OF Sandgestrahlt, Längskante gefast | 150 | 35 | 3 | 43 | 30 | 0,67 | 1 | Stück |
| 4308060097 | | PN Setzstufe Silver Wave, OF Sandgestrahlt, Kanten gesägt | 150 | 17 | 2 | 15 | 14 | 0,67 | 1 | Stück |



Naturstein Platten - Stufen - Poolumrandungen

| Art.-Nr.: | | Produktbezeichnung | länge | breite | stärke | Gew.-Stk | Paletten Menge | Stk.-m ² /lfm | Verr.-menge | Verr.-einheit |
|------------|---|--|-------|--------|--------|----------|----------------|--------------------------|-------------|----------------|
| 4308010264 | A | PN Bodenplatte Travertin beige, OF geschliffen und getrommelt, Kanten gesägt und getrommelt | 59,5 | 39,5 | 3 | 18 | 60 | 4,17 | 1 | m ² |
| 4308010249 | B | PN Poolumrandung Travertin beige, OF gebürstet, Kanten gesägt, innen Rundstab | 100 | 35 | 3 | 27 | 30 | 1,00 | 1 | Stück |
| 4308010267 | C | PN Poolumrandung Ecke Travertin beige, OF gebürstet, Kanten gesägt, innen Rundstab | 45 | 45 | 3 | 14,5 | 8 | | 1 | Stück |
| 4308060104 | | PN Trittstufe Travertin beige, OF geschliffen und getrommelt, Kanten gesägt | 100 | 35 | 3 | 27 | 30 | 1 | 1 | Stück |
| 4308060094 | | PN Setzstufe Travertin beige, OF geschliffen und getrommelt, Kanten gesägt | 100 | 17 | 2 | 8,5 | 90 | 1,00 | 1 | Stück |
| 4308010265 | | PN Sockelleiste Travertin beige, OF geschliffen und getrommelt, Kanten gesägt | 50 | 7 | 1 | 1,8 | 100 | 2,00 | 1 | lfm |
| 4308060099 | | PN Blockstufe Travertin beige, OF gesägt und geschliffen, Kanten gefast | 100 | 35 | 15 | 142 | 8 | 1 | 1 | Stück |



Naturstein Platten

| Art.-Nr.: | | Produktbezeichnung | länge | breite | stärke | Gew.-Stk | Paletten Menge | Stk.-m ² /lfm | Verr.-menge | Verr.-einheit |
|------------|---|--|-------|--------|--------|----------|----------------|--------------------------|-------------|----------------|
| 4308010269 | H | PN Bodenplatte Travertin nut, OF geschliffen und getrommelt, Kanten gesägt und getrommelt | 59,5 | 39,5 | 3 | 18 | 60 | 4,17 | 1 | m ² |
| 4308010276 | I | PN Sockelleiste Travertin nut, OF geschliffen und getrommelt, Kanten gesägt und getrommelt | 50 | 7 | 1,2 | 1,8 | 100 | 2,00 | 1 | lfm |

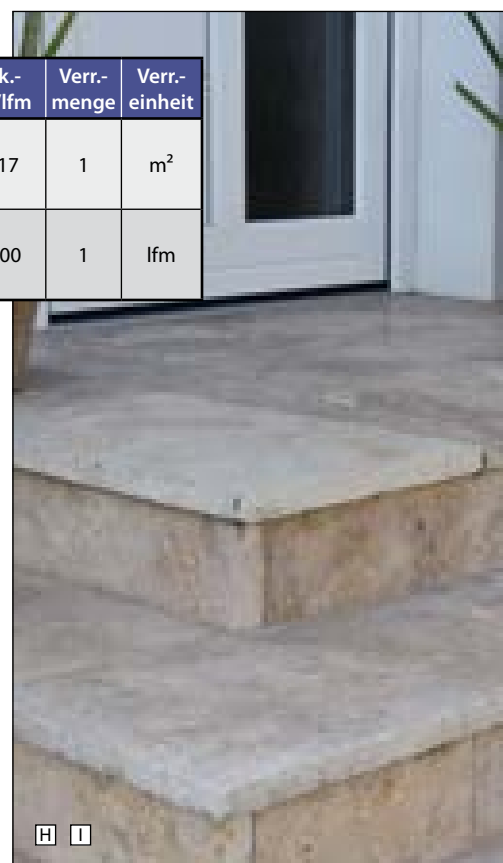

Naturstein Platten - Stufen - Poolumrandungen

| Art.-Nr.: | | Produktbezeichnung | länge | breite | stärke | Gew.-Stk | Paletten Menge | Stk.-m ² /lfm | Verr.-menge | Verr.-einheit |
|------------|---|--|-------|--------|--------|----------|----------------|--------------------------|-------------|----------------|
| 4308010235 | A | PN Bodenplatte Travertin Silver Blue, OF geschliffen und getrommelt, Kanten gesägt und getrommelt | 59,5 | 39,5 | 3 | 18 | 60 | 4,17 | 1 | m ² |
| 4308010245 | B | PN Sockelleiste Travertin Silver Blue, OF geschliffen und getrommelt, Kanten gesägt und getrommelt | 50 | 7 | 1 | 1,8 | 100 | 2,00 | 1 | lfm |
| 4308010273 | | PN Poolumrandung Travertin Silver Blue, OF geschliffen und getrommelt, innen Rundstab | 100 | 35 | 3 | 24,15 | 30 | 1 | 1 | lfm |
| 4308010277 | | PN Poolumrandung Ecke Travertin Silver Blue, OF geschliffen und getrommelt, innen Rundstab | 45 | 45 | 3 | 16 | 8 | 1 | 1 | Stück |
| 4308060112 | | PN Setzstufe Travertin Silver Blue, OF geschliffen und getrommelt, Kanten gesägt | 100 | 17 | 2 | 8,5 | 9 | 1 | 1 | Stück |

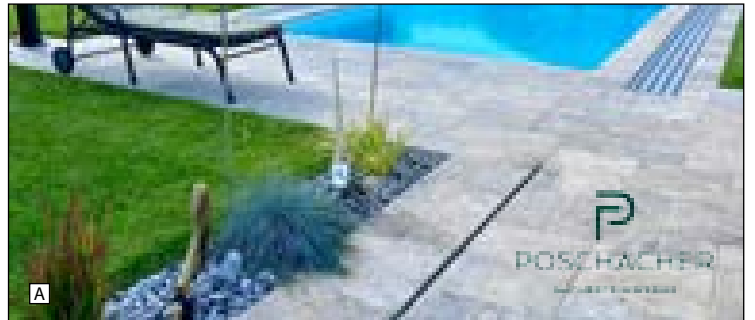
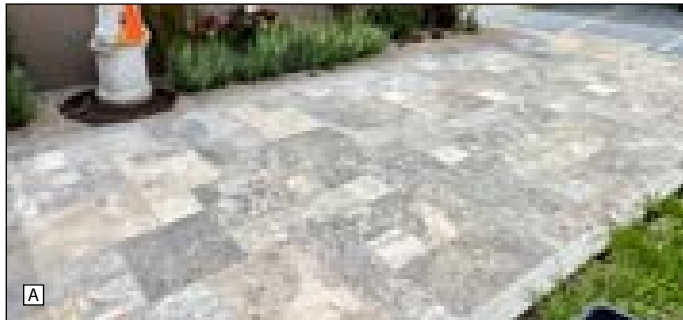

Naturstein Platten - Stufen - Poolumrandungen

| Art.-Nr.: | | Produktbezeichnung | länge | breite | stärke | Gew.-Stk | Paletten Menge | Stk.-m ² /lfm | Verr.-menge | Verr.-einheit |
|------------|---|--|-------|--------|--------|----------|----------------|--------------------------|-------------|----------------|
| 4308010128 | D | KR Bodenplatte Orient beige, Kante gesägt, OF gestrahlt | 60 | 60 | 3 | 29 | 35 | 2,77 | 1 | m ² |
| 4308010129 | E | KR Bodenplatte Orient marrone, Kante gesägt, OF gestrahlt | 60 | 60 | 3 | 29 | 35 | 2,77 | 1 | m ² |
| 4308090130 | F | KR Bodenplatte Orient grey, Kante gesägt, OF gestrahlt | 60 | 40 | 2 | 14,4 | 100 | 4,17 | 1 | m ² |
| 4308060053 | | KR Trittstufe Orient grey, VK gefast, Kante gesägt, OF gestrahlt | 150 | 34 | 3 | 39 | 20 | 0,67 | 1 | Stück |
| 4308060054 | | KR Setzstufe Orient grey, Kante gesägt, OF gestrahlt | 150 | 14 | 2 | 13 | 50 | 0,67 | 1 | Stück |
| 4308010169 | | KR Sockelleiste Orient grey, Kanten gesägt, gestrahlt | 50 | 8 | 1,2 | 0,20 | | 2 | 1 | lfm |
| 4308010167 | | KR Schwimmbadumrandung Orient grey, ¼ Rundstab, gestrahlt | 129 | 32 | 3 | 30 | | 1 | 1 | Stück |
| 4308010168 | | KR Schwimmbadumrandung Ecke Orient grey, ¼ Rundstab, gestrahlt | 45 | 45 | 3 | 16 | | 1 | 1 | Stück |

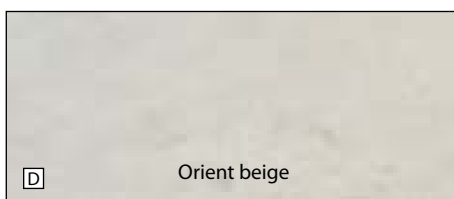

Naturstein Platten - Stufen - Poolumrandungen

| Art.-Nr.: | Produktbezeichnung | länge | breite | stärke | Gew.-Stk | Paletten Menge | Stk.-m ² /lfm | Verr.-menge | Verr.-einheit |
|------------|--|-------|---------------------|---------|----------|----------------|--------------------------|-------------|----------------|
| 4308010243 | PN Bodenplatte Sandstein mint, OF bruchrau, handbekantet, Kalibriert | 9 | 9 | 2,5 | 0,6 | 2.590 | 100 | 1 | m ² |
| 4308010291 | B PN Bodenplatte Sandstein mint, OF bruchrau, handbekantet, Kalibriert | 19 | 19 | 2,5 | 2,5 | 580 | 25 | 1 | m ² |
| 4308010289 | D PN Bodenplatte Sandstein mint, OF bruchrau, handbekantet, Kalibriert | 40 | 40 | 2,5 | 10 | 156 | 6,25 | 1 | m ² |
| 4308010282 | PN Bodenplatte Sandstein mint, OF bruchrau, handbekantet, Kalibriert | 60 | 30 | 2,5 | 11,3 | 117 | 5,55 | 1 | m ² |
| 4308010284 | F PN Bodenplatte Sandstein mint, OF bruchrau, handbekantet, Kalibriert | 60 | 60 | 2,5 | 22,6 | 59 | 2,77 | 1 | m ² |
| 4308010280 | PN Bodenplatte Sandstein mint, OF bruchrau, handbekantet, Kalibriert | 90 | 60 | 2,5 | 33,9 | 39 | 1,85 | 1 | m ² |
| 4308060107 | PN Trittstufe Sandstein mint, OF bruchrau, Kanten gesägt, VK mit Fase | 150 | 35 | 4 | 48,5 | 20 | 0,67 | 1 | Stück |
| 4308060114 | I PN Setzstufe Sandstein mint, OF bruchrau, Kanten gesägt | 150 | 17 | 2 | 11,8 | 40 | 0,67 | 1 | Stück |
| 4308060122 | J PN Blockstufe Sandstein mint, OF bruchrau, handbekantet | 100 | 35 | 15-17 | 130 | 9 | 1 | 1 | Stück |
| 4308060102 | PN Blockstufe Sandstein mint, OF bruchrau, handbekantet | 125 | 35 | 15-17 | 195 | 9 | 0,67 | 1 | Stück |
| 4308010252 | PN Poolumrandung Sandstein mint, OF bruchrau, Kanten gesägt, innen Rundstab | 100 | 35 | 3 | 24,15 | 20 | 1 | 1 | Stück |
| 4308010256 | PN Poolumrandung Ecke Sandstein mint, OF bruchrau, Kanten gesägt, innen Rundstab | 45 | 45 | 3 | 10,5 | 20 | | 1 | Stück |
| 4308010263 | PN Sockelleiste Sandstein mint, OF bruchrau, Kanten gesägt | 60 | 8 | 1 - 1,5 | 1 | 500 | 2 | 1 | lfm |
| 4308020010 | O PN Kleinstein 8/10 Sandsteinwürfel mint, OF gespalten, handbekantet | 8 | 10 | 8 | 1,25 | 7m2 | 100/10 | 1 | m ² |
| 4303030235 | SC Trockenmauer Sandstein mint, L x H: 18-63 x 7,5/15/22,5cm handgeschl. | 18-63 | 7,5/ 15/ 22,5 | 20 | | | | 1 | m ² |

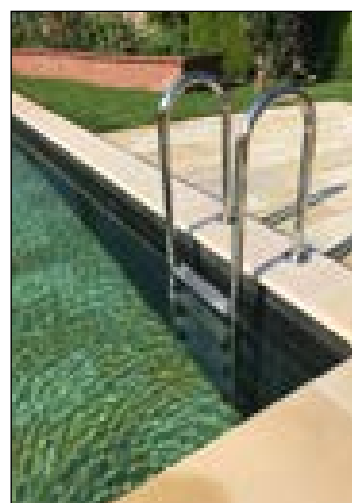
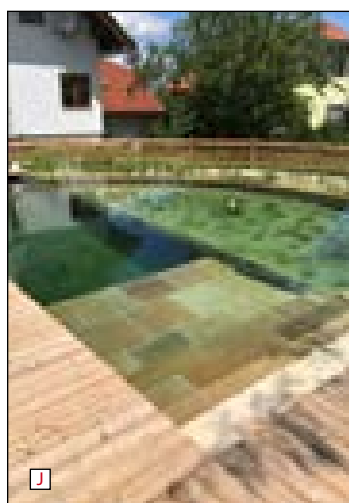

Naturstein Platten - Stufen - Poolumrandungen

| Art.-Nr.: | Produktbezeichnung | länge | breite | stärke | Gew.-Stk | Paletten Menge | Stk.-m ² /lfm | Verr.-menge | Verr.-einheit |
|------------|---|-------|--------|--------|----------|-----------------|--------------------------|-------------|----------------|
| 4308010287 | PN Bodenplatte Sandstein kandla grey, OF bruchrau, handbekantet, Kalibriert | 40 | 40 | 2,5 | 10 | 144 | 6,25 | 1 | m ² |
| 4308010281 | B PN Bodenplatte Sandstein kandla grey, OF bruchrau, handbekantet, Kalibriert | 60 | 30 | 2,5 | 11,3 | 108 | 5,55 | 1 | m ² |
| 4308010292 | C PN Bodenplatte Sandstein kandla grey, OF bruchrau, handbekantet, Kalibriert | 60 | 60 | 2,5 | 22,6 | 36 | 2,77 | 1 | m ² |
| 4308010248 | D PN Bodenplatte Sandstein kandla grey, OF bruchrau, handbekantet, Kalibriert | 90 | 60 | 2,5 | 35,9 | 36 | 1,85 | 1 | m ² |
| 4308010254 | PN Poolumrandung Sandstein kandla grey, OF bruchrau, Kanten gesägt, innen Rundstab | 100 | 35 | 3 | 24,15 | 20 | 1 | 1 | Stück |
| 4308010258 | PN Poolumrandung Ecke Sandstein kandla grey, OF bruchrau, Kanten gesägt, innen Rundstab | 45 | 45 | 3 | 10,5 | 20 | | 1 | Stück |
| 4308060100 | PN Blockstufe Sandstein kandla grey, OF bruchrau, handbekantet | 100 | 35 | 15-17 | 130 | 9 | 1 | 1 | Stück |
| 4308060121 | H PN Blockstufe Sandstein kandla grey, OF bruchrau, handbekantet | 150 | 35 | 15-17 | 195 | 9 | 0,67 | 1 | Stück |
| 4308060103 | PN Trittstufe Sandstein kandla grey, OF spaltrau, Kanten gesägt | 150 | 35 | 4 | 48,5 | 20 | 0,67 | 1 | Stück |
| 4308060098 | PN Setzstufe Sandstein kandla grey, OF spaltrau, Kanten gesägt | 150 | 17 | 2 | 11,8 | 40 | 0,67 | 1 | Stück |
| 4308020011 | PN Kleinstein 8/10 Sandsteinwürfel grau, OF gespalten, handbekantet | 8 | 10 | 8 | 1,25 | 7m ² | 100/10 | 1 | m ² |
| 4308010261 | PN Sockelleiste Sandstein kandla grey, OF spaltrau, Kanten gesägt | 50 | 7 | 1 | 1 | 200 | 2 | 1 | lfm |

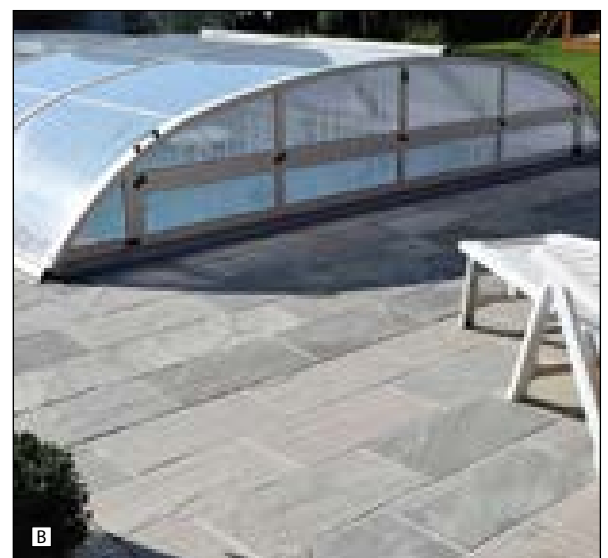

Naturstein Platten - Stufen - Poolumrandungen - Trockenmauern

| Art.-Nr.: | Produktbezeichnung | länge | breite | stärke | Gew.-Stk | Paletten Menge | Stk.-m ² /lfm | Verr-menge | Verr-einheit |
|------------|---|----------|--------|---------|-------------------------|--------------------|--------------------------|------------|----------------|
| 4308010240 | A PN Bodenplatte Taifun Grey, grau-grün, OF geflammt und gebürstet, Kanten gesägt | 60 | 40 | 3 | 19,5 | 70 | 4,17 | 1 | m ² |
| 4308010278 | PN Bodenplatte Taifun Grey, grau-grün, OF geflammt und gebürstet, Kanten gesägt | 80 | 40 | 3 | 26 | 62 | 3,13 | 1 | m ² |
| 4308010283 | C PN Bodenplatte Taifun Grey, grau-grün, OF geflammt und gebürstet, Kanten gesägt | 90 | 60 | 3 | 44 | 33 | 1,85 | 1 | m ² |
| 4308060089 | D PN Trittstufe Taifun Grey, grau-grün, OF geflammt und gebürstet, Kanten gesägt, VK gefast | 150 | 35 | 3 | 42,5 | 20 | 0,67 | 1 | Stück |
| 4308060124 | PN Setzstufe Taifun Grey, grau-grün, OF geflammt und gebürstet, Kanten gesägt | 150 | 17 | 3 | 20,75 | 40 | 0,67 | 1 | Stück |
| 4308060108 | F PN Setzstufe Taifun Grey, grau-grün, OF geflammt und gebürstet, Kanten gesägt | 150 | 14 | 3 | 17,1 | 40 | 0,67 | 1 | Stück |
| 4308010244 | PN Sockelleiste Taifun Grey, grau-grün, OF geflammt und gebürstet, Kanten gesägt | 50 | 7,5 | 1 - 1,2 | 1,2 | 100 | 2 | 1 | lfm |
| 4308010251 | H PN Poolumrandung Taifun Grey, grau-grün, OF geflammt und gebürstet, innen Rundstab | 130 | 33 | 3 | 35 | 22 | 0,77 | 1 | Stück |
| 4308010247 | I PN Poolumrandung Ecke Taifun Grey, grau-grün, OF geflammt und gebürstet, innen Rundstab | 45 | 45 | 3 | 14 | 68 | | 1 | Stück |
| 4303030234 | PN Trockenmauer Taifun Grey, grau-grün, vierseitig gesägt, zweiseitig gespalten ® | 18/27/36 | 20 | Sep.18 | 1m ² = 535kg | 1,97m ² | Je 9 Stk/ Pal. | 1 | Pal |
| 4308060113 | PN Blockstufe Taifun Grey, grau-grün, 6-seitig geflammt und gefast ® | 100 | 35 | 15 | 150 | 6 | 1 | 1 | Stück |

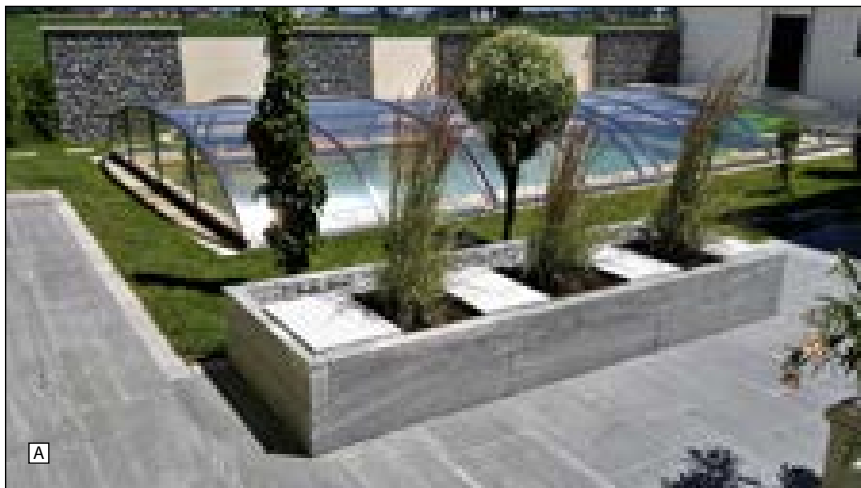

Naturstein Platten - Stufen - Poolumrandungen - Trockenmauern

| Art.-Nr.: | Produktbezeichnung | | länge | breite | stärke | Gew.-Stk | Paletten Menge | Stk.-m ² /lfm | Verr-menge | Verr-einheit |
|------------|--------------------|---|-------------|--------|-----------|----------|----------------|--------------------------|------------|----------------|
| 4308010246 | A | PN Bodenplatte Quarzit gelb, spaltrau, Kanten gesägt | 57 | 37 | 1,3-2,5 | 11,4 | 25 | 4,74 | 1 | m ² |
| 4308010253 | B | PN Polygonalplatte Quarzit gelb, spaltrau, groß 4-7 Stk./m ² | | | 2,5-3,5 | | 25 | | 1 | Pal. |
| 4308010288 | C | PN Polygonalplatte Quarzit gelb, spaltrau, normal 10-15 Stk./m ² | | | 2,5-3,5 | | 25 | | 1 | Pal. |
| 4308060110 | D | PN Trittstufe Quarzit gelb, spaltrau, Kanten gesägt und gefast | 50 - 80 | 35 | 3 - 4 cm | 23 | 35 | | 1 | Stück |
| 4308060101 | E | PN Setzstufe Quarzit gelb, spaltrau, Kanten gesägt | 50-80 | 15 | 1,5-2,5 | 7,5 | 50 | 1 | 1 | Stück |
| 4308010236 | F | PN Poolumrandung Quarzit gelb, spaltrau, innen Rundstab | 125 | 35 | 3 | 38 | 36 | 1 | 1 | Stück |
| 4308010272 | G | PN Poolumrandung Ecke Quarzit gelb, spaltrau, innen Rundstab | 45 | 45 | 3 | 16 | 16 | | 1 | Stück |
| 4308010279 | H | PN Sockelleiste Quarzit gelb, spaltrau, Kanten gesägt | Freie Länge | 8,5 | 0,8 - 1,2 | 2 | 150 | 2 | 1 | lfm |

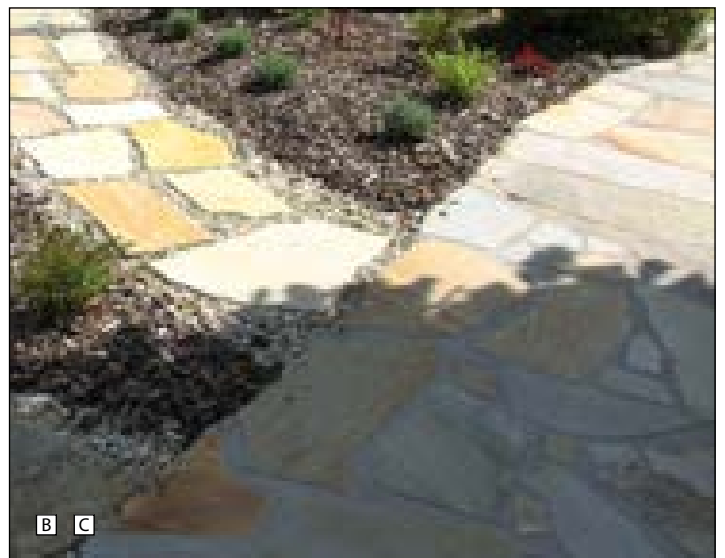
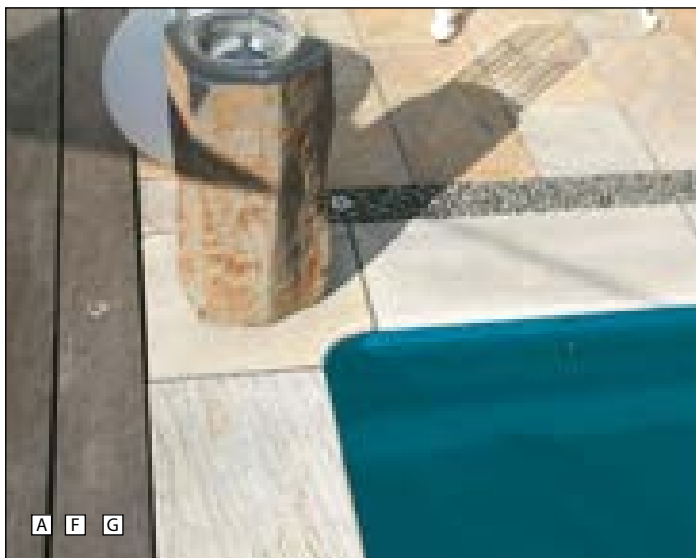

| Art.-Nr.: | Produktbezeichnung | länge | breite | stärke | Gew.-Stk | Paletten Menge | Stk.-m ² /lfm | Verr.-menge | Verr.-einheit |
|------------|---|--------|--------|--------|----------|-------------------|--------------------------|-------------|----------------|
| 4308010180 | A GK Bodenplatte 2 cm Hartberger Granit, grau, OF sandgestrahlt, Kanten gesägt | 60 | 30 | 2 | 9 | 20 m ² | 5,55 | 1 | m ² |
| 4308010186 | GK Bodenplatte 2 cm Hartberger Granit, grau, OF sandgestrahlt, Kanten gesägt | 60 | 40 | 2 | 12 | 20 m ² | 4,16 | 1 | m ² |
| 4308010187 | GK Bodenplatte 2 cm Hartberger Granit, grau, OF sandgestrahlt, Kanten gesägt | 40 | 40 | 2 | 8 | 20 m ² | 6,25 | 1 | m ² |
| 4308010079 | GK Bodenplatte 3 cm Hartberger Granit, grau-gelb, OF sandgestrahlt | 60 | 30 | 3 | 13,5 | 16 m ² | 5,55 | 1 | m ² |
| 4308010077 | E GK Bodenplatte 3 cm Hartberger Granit, grau, OF sandgestrahlt, Kanten gesägt, gestrahlt | 60 | 40 | 3 | 18 | 16 m ² | 4,16 | 1 | m ² |
| 4308010187 | GK Bodenplatte 3 cm Hartberger Granit, grau, OF sandgestrahlt, Kanten gesägt | 40 | 40 | 3 | 12 | 16 m ² | 6,25 | 1 | m ² |
| 4308010076 | GK Gartenplatte Hartberger Granit, grau, OF sandgestrahlt, Kanten bruchrau | 55-60 | 40-45 | 4 | 27 | 12 m ² | 4 | 1 | Stück |
| 4308010176 | H GK Gartenplatte Hartberger Granit, grau, OF sandgestrahlt, Kanten bruchrau | 40-60 | 40-50 | 4 | 30 | 12 m ² | 4 Stk./m ² | 1 | Stk |
| 4308010177 | GK Gartenplatte Hartberger Granit, grau, OF sandgestrahlt, Kanten bruchrau | 60-90 | 40-50 | 4 | 45 | 12 m ² | 3 Stk./m ² | 1 | Stk |
| 4308010178 | GK Gartenplatte Hartberger Granit, grau, OF sandgestrahlt, Kanten bruchrau | 90-120 | 40-50 | 4 | 60 | 12 m ² | 2 Stk./m ² | 1 | Stk |
| 4308010174 | GK Vorteilsplatte 3 cm Hartberger Granit, 24, 30 oder 35 breit, OF sandgestrahlt, Kanten gesägt, freie Längen | | | 3 | | 16 m ² | | 1 | m ² |
| 4308010175 | GK Vorteilsplatte 2 cm Hartberger Granit, 24, 30 oder 35 breit, OF sandgestrahlt, Kanten gesägt, freie Längen | | | 2 | | 20 m ² | | 1 | m ² |
| 4308010173 | GK Polygonalplatte verschiedene Österreichische Granite, Trittfäche und Kanten sandgestrahlt | 20-70 | 20-70 | 2 | | 1,12 to | | 1 | m ² |
| 4308060025 | GK Trittstufe Hartberger Granit, grau, OF sandgestrahlt, Kanten gesägt, VK gefast | 150 | 35 | 3 | 48 | 20 | 0,67 | 1 | Stück |
| 4308060026 | GK Setzstufe Hartberger Granit, grau, OF sandgestrahlt, Kanten gesägt | 150 | 15 | 3 | 19 | 20 | 0,67 | 1 | Stück |
| 4308060027 | P GK Blockstufe Hartberger Granit, grau, OF und Kanten gesägt und sandgestrahlt | 100 | 35 | 15 | 140 | 9 | 1 | 1 | Stück |
| 4302020329 | GK Großpflasterstein Hartberger Granit, grau, 18x18x18 cm GPS1 T1 gespalten | 18 | 18 | 18 | | ca. 1,5 to | 25 | 1 | tonne |
| 4302020342 | GK Kleinpflasterstein Hartberger Granit, grau, 7x7x7 cm KPS1 T1+T2 gespalten | 7 | 7 | 7 | | ca. 1,5 to | 6,5 | 1 | tonne |
| 4302020327 | S GK Kleinpflasterstein Hartberger Granit, grau, 9x9x9 cm KPS2 T1 gespalten | 9 | 9 | 9 | | ca. 1,5 to | 5,2 | 1 | tonne |
| 4308020007 | GK Pflastersteine Elegant Hartberger Granit, 9x9x8cm, Trittfäche sandgestrahlt, Seiten gespalten | 9 | 9 | 8 | | ca. 1,5 to | 5,2 | 1 | tonne |
| 4308020006 | GK Pflastersteine Elegant Passepflaster Hartberger Granit, Tritt- und Unterfläche sandgestrahlt, Seiten gespalten | | | | | ca. 1,5 to | | 1 | m ² |
| 4308040075 | GK Riesenschotter für Passepflaster gemischte Granit, grau-gelb | | | | | 1 to | | 1 | tonne |
| 4303020016 | W GK Pallisaden Hartberger Granit, grau-gelb, OF sandgestrahlt | 100 | 10 | 10 | 25 | | | 1 | Stück |
| 4303020017 | X GK Pallisaden aus Hartberger Granit, grau-gelb, OF sandgestrahlt | 75 | 10 | 10 | 14 | | | 1 | Stück |
| 4304010117 | Y GK Böschungsbaustein Hartberger Granit, grau-gelb, plattiger Wurf div. Größen ca. 1,8 to/m ² | | | | | | | 1 | tonne |
| 4303030182 | Z GK Ansatzstein Hartberger Granit, grau-gelb, ca. 100x40-60x60-40cm, gespalten, 2 Seiten lagerhaft | 100 | 40-60 | 60-40 | ca. 700 | | | 1 | tonne |
| 4303030183 | GK Ansatzstein Hartberger Granit, grau-gelb, ca. 50x40-60x60-40cm, gespalten, 2 Seiten lagerhaft | 50 | 40-60 | 60-40 | ca. 350 | | | 1 | tonne |
| 4309050030 | GK Sitzblock Hartberger Granit, grau, 40x40x40cm, gesägt, alle Seiten sandgestrahlt | 40 | 40 | 40 | 190 | | | 1 | Stück |
| 4309050031 | GK Sitzbank Hartberger Granit, grau, 80x40x40cm, gesägt, alle Seiten sandgestrahlt | 80 | 40 | 40 | 380 | | | 1 | Stück |

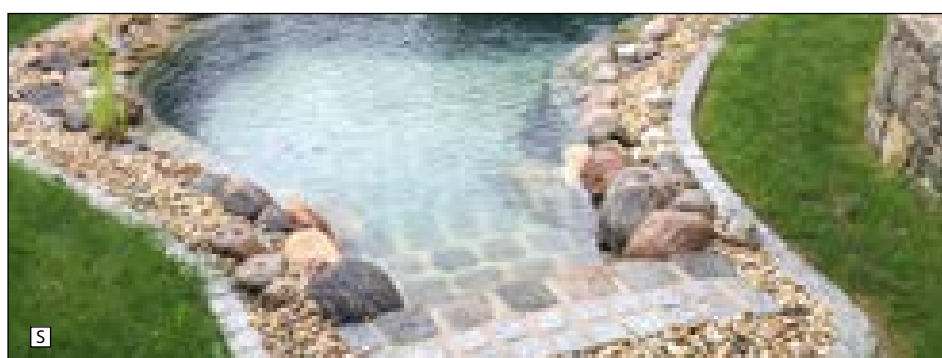

Heimischer Granit - Werte für Generationen

Ob als rustikale oder moderne Produkte für die Gartengestaltung, Möblierung oder Flächenbelag Heimischer Granit hat im Vergleich zu anderen Materialien für den urbanen Aussenbereich wenig Konkurrenz. Wäre z. B. der Stephansplatz in Wien mit Granit aus Fernost belegt worden, hätte allein schon der Transport eine CO₂-Emission von über 1000 Tonnen verursacht.

Bei der Gewinnung in Österreich gelten strenge Richtlinien für den Bergbau speziell auch in Rücksichtnahme auf den Umweltschutz, neueste Bagger und Bohrgeräte mit niedrigen Abgaswerten sind genauso selbstverständlich wie die Einhaltung sämtlicher Arbeitnehmerrechte nach dem Österreichischen Arbeitnehmergegesetz.

Im Zuge der Rekultivierung nach dem Abbau entsteht Naturraum mit Feuchtbiotop und Teichen wo zahlreiche Tier- und Pflanzenarten wieder ihren Lebensraum finden!!!

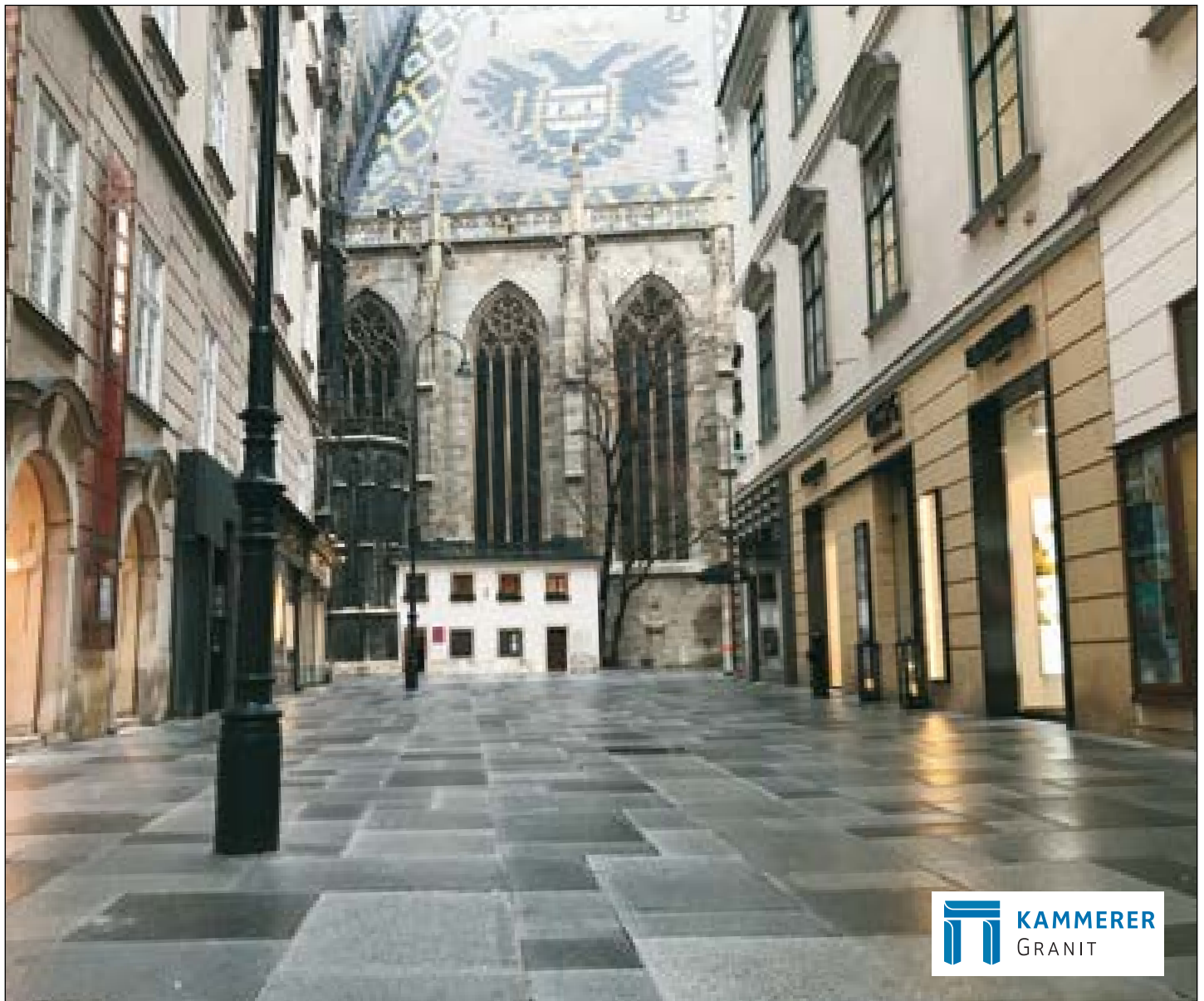

Die wichtigsten Aspekte für österreichischen Granit sind:

- ◆ Senkung der CO₂-Emissionen durch kurze Transportwege
- ◆ Einsatz von wiederverwendbaren bzw. -verwertbaren Bauprodukten
 - ◆ Längere Lebensdauer von Bauprodukten
- ◆ Gefahrlose Rückführung der Baustoffe in den natürlichen Stoffkreislauf
- ◆ Stärkung der heimischen Wirtschaft und der heimischen Arbeitskräfte
- ◆ über 300 Mio Jahre unter der Erde hält ganz sicher auch einige Generationen auf der Erde
 - ◆ Zahlreiche Möglichkeiten von Sonderanfertigungen



Naturstein Platten - Stufen - Poolumrandungen

| Art.-Nr.: | Produktbezeichnung | länge | breite | stärke | Gew.-Stk | Paletten Menge | Stk.-m ² /lfm | Verr.-menge | Verr.-einheit |
|------------|--|-------|--------|--------|----------|----------------|--------------------------|-------------|----------------|
| 4308010285 | A PN Bodenplatte Granit , Diamond grey, OF geflammt, Kanten gesägt | 60 | 30 | 2 | 9,7 | 125 | 5,55 | 1 | m ² |
| 4308010275 | PN Pflasterplatte Ciottoli Granit , Diamond grey, OF geflammt, Kanten gesägt und getrommelt | 9,5 | 9,5 | 2 | 0,6 | 2.700 | 100,00 | 1 | m ² |
| 4308010255 | C PN Bodenplatte Granit , Diamond grey, OF geflammt, Kanten gesägt | 60 | 30 | 3 | 14,6 | 76 | 5,55 | 1 | m ² |
| 4308060120 | D PN Trittstufe Granit , Diamond grey, OF geflammt, Kanten gesägt, VK gefast | 150 | 35 | 3 | 42,5 | 33 | 0,67 | 1 | Stück |
| 4308060117 | E PN Setzstufe Granit , Diamond grey, OF geflammt, Kanten gesägt | 150 | 14 | 2 | 11,4 | 60 | 0,67 | 1 | Stück |
| 4308060096 | F PN Setzstufe Granit , Diamond grey, OF geflammt, Kanten gesägt | 150 | 17 | 2 | 13,8 | 60 | 0,67 | 1 | Stück |
| 4308060092 | PN Trittstufe Granit , Diamond grey, OF geflammt, Kanten gesägt, VK gefast | 250 | 35 | 3 | 28 | 50 | 0,40 | 1 | Stück |
| 4308060118 | PN Setzstufe Granit , Diamond grey, OF geflammt, Kanten gesägt | 250 | 14 | 2 | 8 | 100 | 0,40 | 1 | Stück |
| 4308060123 | PN Setzstufe Granit , Diamond grey, OF geflammt, Kanten gesägt | 250 | 17 | 2 | 9 | 100 | 0,4 | 1 | Stück |
| 4308010238 | J PN Sockelleiste Granit , Diamond grey, OF geflammt und gebürstet, Kanten gesägt | 60 | 8 | 1 | 2,2 | 150 | 2,00 | 1 | lfm |
| 4308060091 | PN Blockstufe Granit , Diamond grey, OF geflammt, Kanten gesägt, VK gefast | 100 | 35 | 15 | 140 | 10 | 1 | 1 | Stück |
| 4308010262 | PN Poolumrandung Granit , Diamond grey, OF geflammt, Kanten gesägt, innen Rundstab | 130 | 33 | 3 | 35 | 22 | 0,77 | 1 | Stück |
| 4308010268 | PN Poolumrandung Ecke Granit , Diamond grey, OF geflammt, Kanten gesägt, innen Rundstab | 45 | 45 | 3 | 14,5 | 68 | | 1 | Stück |

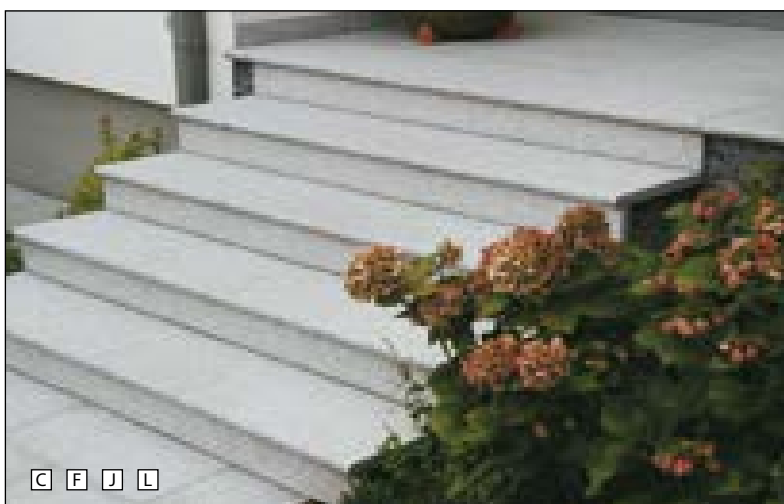
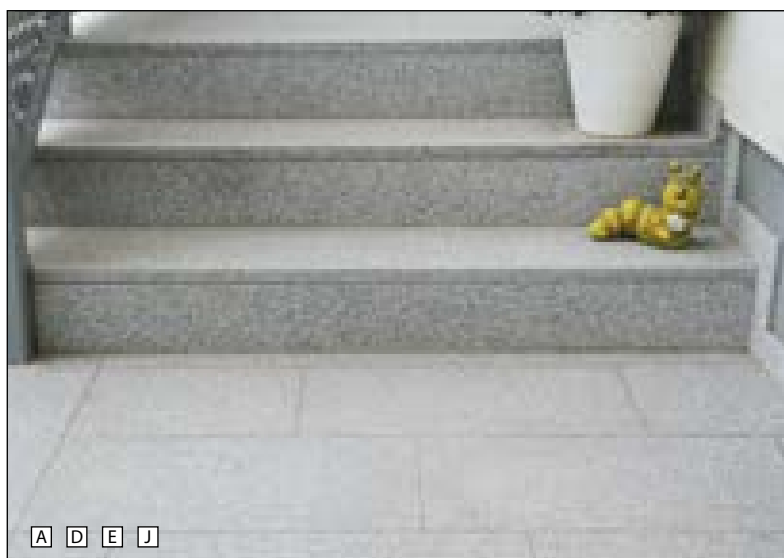

Naturstein Platten - Stufen - Poolumrandungen

| Art.-Nr.: | | Produktbezeichnung | länge | breite | stärke | Gew.-Stk | Paletten Menge | Stk.-m ² /lfm | Verr.-menge | Verr.-einheit |
|------------|---|---|-------|--------|--------|----------|----------------|--------------------------|-------------|----------------|
| 4308010260 | A | PN Bodenplatte Granit, Padang dark, OF geflammt, Kanten gesägt | 60 | 30 | 2 | 9,7 | 125 | 5,55 | 1 | m ² |
| 4308010270 | | PN Pflasterplatte Ciottoli Granit, Padang dark, OF geflammt, Kanten gesägt und getrommelt | 9,5 | 9,5 | 2 | 0,6 | 2.700 | 100 | 1 | m ² |
| 4308060088 | C | PN Trittstufe Granit, Padang Dark, OF geflammt, Kanten gesägt, VK gefast | 150 | 35 | 3 | 42,5 | 33 | 0,67 | 1 | Stück |
| 4308060119 | D | PN Setzstufe Granit, Padang Dark, OF geflammt, Kanten gesägt | 150 | 14 | 2 | 11,4 | 60 | 0,67 | 1 | Stück |
| 4308060093 | | PN Setzstufe Granit, Padang Dark, OF geflammt, Kanten gesägt | 150 | 17 | 2 | 13,8 | 60 | 0,67 | 1 | Stück |
| 4308060106 | F | PN Trittstufe Granit, Padang Dark, OF geflammt, Kanten gesägt, VK gefast | 250 | 35 | 3 | 28 | 50 | 0,40 | 1 | Stück |
| 4308060125 | | PN Setzstufe Granit, Padang Dark, OF geflammt, Kanten gesägt | 250 | 14 | 2 | 8 | 100 | 0,40 | 1 | Stück |
| 4308060116 | | PN Setzstufe Granit, Padang Dark, OF geflammt, Kanten gesägt | 250 | 17 | 2 | 9 | 100 | 0,40 | 1 | Stück |
| 4308010242 | I | PN Sockelleiste Granit, Padang dark, OF geflammt und gebürstet, Kanten gesägt | 60 | 8 | 1 | 2,2 | 150 | 2 | 1 | lfm |
| 4308060090 | J | PN Blockstufe Granit, Padang dark, OF geflammt, Kanten gesägt, VK gefast | 100 | 35 | 15 | 140 | 10 | 1 | 1 | Stück |
| 4308010239 | K | PN Poolumrandung Granit, Padang dark, OF geflammt, Kanten gesägt, innen Rundstab | 130 | 33 | 3 | 35 | 22 | 0,77 | 1 | Stück |
| 4308010274 | L | PN Poolumrandung Ecke Granit, Padang dark, OF geflammt, Kanten gesägt, innen Rundstab | 43 | 43 | 3 | 14,5 | 68 | | 1 | Stück |

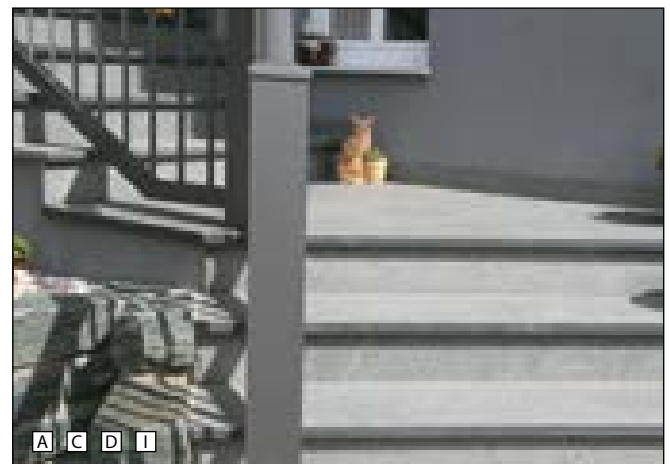

Naturstein Platten - Stufen - Trockenmauern

| Art.-Nr.: | | Produktbezeichnung | länge | breite | stärke | Gew.-Stk | Paletten Menge | Stk.-m ² /lfm | Verr.-menge | Verr.-einheit |
|------------|---|--|-------------|--------|--------|----------|-----------------|--------------------------|-------------|----------------|
| 4308010133 | A | LO Luserna Gneis Bodenplatte, mixcolor, spaltrau, handbekantet | freie länge | 50 | 2-5 | | | | 1 | m ² |
| 4308010164 | B | LO Luserna Gneis Bodenplatte, mixcolor, spaltrau, Kanten gesägt | freie länge | 25 | 2-4 | | | | 1 | m ² |
| 4308010119 | | LO Luserna Gneis Bodenplatte, mixcolor, spaltrau, Kanten gesägt | 60 | 40 | 2-4 | 19 | | 4,17 | 1 | m ² |
| 4308010132 | D | LO Luserna Gneis Polygonalplatte NF, mixcolor, spaltrau mit Bohrlöcher (Abgabe nur in Paletten) | | | 2-4 | | 5m ² | | 1 | Pal |
| 4301040098 | | LO Luserna Gneis Trittstufe, mixcolor, geflammt gesägt | 120 | 35 | 3 | 32 | | 0,83 | 1 | Stück |
| 4308060055 | | LO Luserna Gneis Setzstufe, mixcolor, geflammt gesägt | 120 | 13 | 3 | 12 | | 0,83 | 1 | Stück |
| 4308060056 | | LO Luserna Gneis Blockstufe, mixcolor, gesägt und geflammt | 100 | 35 | 15 | 150 | | 1 | 1 | Stück |
| 4303030187 | H | LO Luserna Gneis Trockenmauer, mixcolor, gespalten | 25-50 | 18-25 | 6-8 | | | | 1 | to |
| 4303030186 | I | LO Luserna Gneis Trockenmauer, mixcolor, gespalten | 25-50 | 18-25 | 8-15 | | | | 1 | to |
| 4308020008 | | LO Luserna Gneis Mixcolor Pflasterstein 8/10 | 8 | 10 | 8 | 5,2 | ca. 1,5 to | 100 | 1 | to |
| 4308010206 | | LO Luserna Gneis Gartenplatte, mixcolor spaltrau, gesägt | freie länge | 30 | 4-7 | | | | 1 | m ² |
| 4308010191 | | LO Luserna Gneis Poolumrandung, mixcolor, spaltrau, Kanten gesägt, innen Rundstab | 100 | 30 | 3 | | | | 1 | Stück |
| 4308010192 | | LO Luserna Gneis Poolumrandung Ecke, mixcolor, spaltrau, Kanten gesägt, innen Rundstab | 45 | 30 | 3 | | | | 1 | Stück |

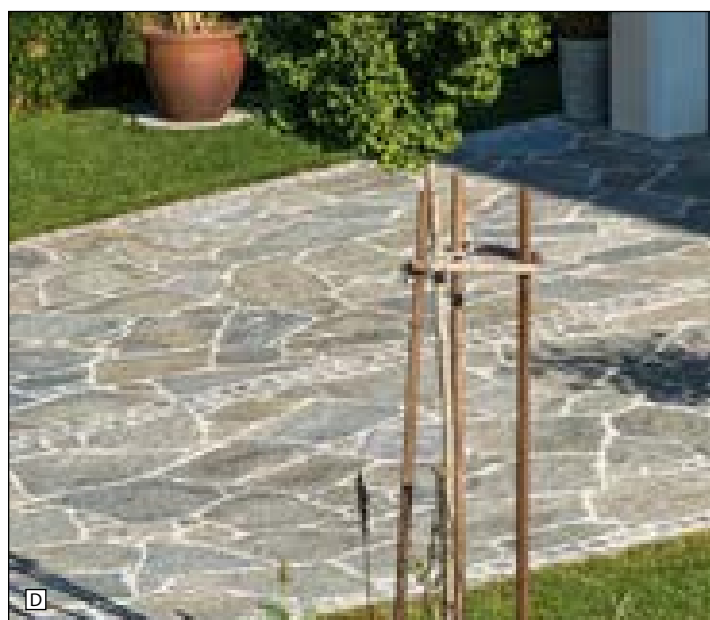
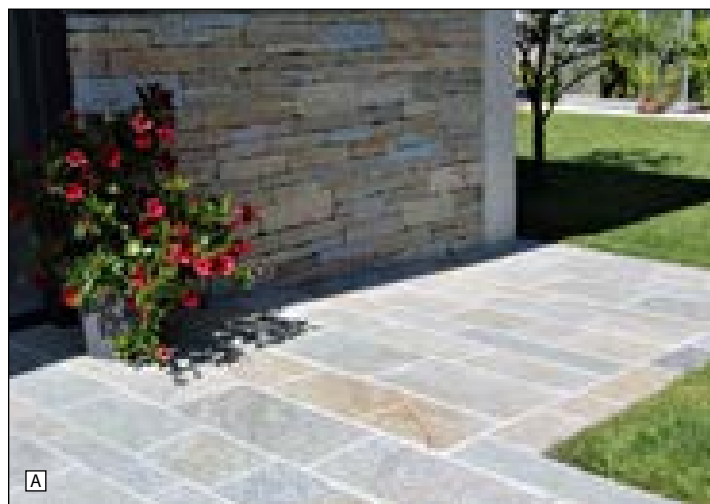

Naturstein Platten - Stufen - Pflastersteine - Trockenmauern

| Art.-Nr.: | Produktbezeichnung | länge | breite | stärke | Gew.-Stk | Paletten Menge | Stk.-m ² /lfm | Verr.-menge | Verr.-einheit |
|------------|--|-------------|--------|---------|--------------------|----------------------|--------------------------------|-------------|----------------|
| 4308010134 | OD Südtiroler Porphy Bodenplatte, grau braun, OF bruchrau, Kante gespalten | freie länge | 25 | 3-6 | 115/m ² | 15m ² | | 1 | m ² |
| 4308010135 | OD Südtiroler Porphy Bodenplatte, grau braun, OF bruchrau, Kante gespalten | freie länge | 30 | 3-6 | 115/m ² | 15m ² | | 1 | m ² |
| 4308010136 | C OD Südtiroler Porphy Bodenplatte, grau braun, OF bruchrau, Kante gespalten | freie länge | 35 | 3-6 | 115/m ² | 15m ² | | 1 | m ² |
| 4308010157 | OD Südtiroler Porphy Bodenplatte, grau braun, OF bruchrau, Kante gesägt | freie länge | 40 | 3-6 | 115/m ² | 15m ² | | 1 | m ² |
| 4308010138 | OD Südtiroler Porphy Polygonalplatte XL, grau braun, OF bruchrau, ca. 1m ² /Stück | | | 3-6 | 115/m ² | | | 1 | Stück |
| 4308010137 | F OD Südtiroler Porphy Polygonalplatte NF, grau braun, OF bruchrau | | | 2-5 | 70/m ² | 8m ² /Pal | | 1 | Pal |
| 4308060058 | OD Südtiroler Porphy Trittstufe, grau braun, OF bruchrau, Kanten gesägt | freie länge | 35 | 4-5 | | | | 1 | lfm |
| 4308060057 | OD Südtiroler Porphy Setzstufe, grau braun, OF bruchrau, Kanten gesägt | freie länge | 12 | 2,5-3,5 | | | | 1 | lfm |
| 4308060064 | I OD Südtiroler Porphy Blockstufe, grau braun, OF bruchrau, Kanten gesägt, VK gespalten | 100 | 35 | 15 | 150 | 9 | 1 | 1 | Stück |
| 4308010139 | OD Südtiroler Porphy Sockelleiste, grau braun, OF bruchrau, Kanten gesägt | 50 | 8 | 1-1,5 | 1 | | | 1 | lfm |
| 4308020003 | OD Südtiroler Porphy Pflasterstein, grau braun, 6/8 | 6 | 8 | 6 | | 1,5to | 157/m ² 12,5/lfm | 1 | to |
| 4308020004 | L OD Südtiroler Porphy Pflasterstein, grau braun, 8/10 | 8 | 10 | 8 | | 1,5to | 100/m ² 10/lfm | 1 | to |
| 4308050006 | OD Südtiroler Porphy Trockenmauer, grau braun, VR und S gespalten, OF und HS bruchrau | 25-50 | 18-25 | 5 - 8 | | 1,5to | | 1 | to |
| 4308050007 | OD Südtiroler Porphy Trockenmauer, grau braun, VR und S gespalten, OF und HS bruchrau | 25-50 | 18-26 | 8 - 12 | | 1,5to | | 1 | to |



Feinsteinzeug

| Art.-Nr.: | Produktbezeichnung | länge | breite | stärke | Gew.-Stk | Paletten Menge | Stk.-m ² | Verr.-menge | Verr.-einheit |
|------------|---|-------|--------|--------|----------|----------------|---------------------|-------------|----------------|
| 6043010036 | Feinsteinzeug Panaria Urban Nature Cement, R11/C, Rektifizierte Kante | 60 | 60 | 2 | 16,7 | 64 | 2,77 | 1 | m ² |
| 6043010170 | Feinsteinzeug Panaria Urban Nature Cement, R11/C, mit 1/2 Rundstab | 60 | 30 | 2 | 8,4 | 128 | 5,55 | 1 | m ² |
| 6043010195 | C Feinsteinzeug bw Travertin Beige R11/C, Rektifizierte Kante | 60 | 60 | 2 | 2,77 | 64 | 2,77 | 1 | m ² |
| 6043010196 | D Feinsteinzeug bw Travertin Grau R11/C, Rektifizierte Kante | 60 | 60 | 2 | 2,77 | 64 | 2,77 | 1 | m ² |
| 6043010035 | E Feinsteinzeug Panaria Discover Origin, R11/C, Rektifizierte Kante | 60 | 60 | 2 | 16,7 | 64 | 2,77 | 1 | m ² |
| 6043010176 | F Feinsteinzeug Panaria Discover Origin, R11/C, mit 1/2 Rundstab | 60 | 30 | 2 | 16,7 | 64 | 2,77 | 1 | m ² |
| 6043010034 | Feinsteinzeug Panaria Discover Sun, R11/C, Rektifizierte Kante | 60 | 60 | 2 | 16,7 | 64 | 2,77 | 1 | m ² |
| 6043010173 | Feinsteinzeug Panaria Discover Sun, R11/C, mit 1/2 Rundstab | 60 | 30 | 2 | 8,4 | 128 | 5,55 | 1 | m ² |
| 6043010082 | I Feinsteinzeug Arpa Starge Grey, R11/B, Rektifizierte Kante | 100 | 50 | 2 | 22,8 | 30 | 2 | 1 | m ² |
| 6043010083 | J Feinsteinzeug Arpa Starge Mud, R11/B, Rektifizierte Kante | 100 | 50 | 2 | 22,8 | 30 | 2 | 1 | m ² |
| 6043010062 | K Feinsteinzeug NOL Eiche Landhaus, R11/C, Rektifizierte Kante | 120 | 40 | 2 | 21,7 | 48 | 2,08 | 1 | m ² |
| 6043010063 | L Feinsteinzeug NOL Eiche Natur, R11/C, Rektifizierte Kante | 120 | 40 | 2 | 21,7 | 48 | 2,08 | 1 | m ² |
| 6043010064 | M Feinsteinzeug NOL Eiche Scottish, R11/C, Rektifizierte Kante | 120 | 40 | 2 | 21,7 | 48 | 2,08 | 1 | m ² |
| 6043010186 | N Feinsteinzeug NOL Eiche Timber, R11/C, Rektifizierte Kante | 120 | 40 | 2 | 21,7 | 48 | 2,08 | 1 | m ² |
| 6043010070 | O Feinsteinzeug bw Sand, R11/C, Rektifizierte Kante | 60 | 60 | 2 | 16,7 | 64 | 2,77 | 1 | m ² |
| 6043010072 | P Feinsteinzeug bw Grey, R11/C, Rektifizierte Kante | 60 | 60 | 2 | 16,7 | 64 | 2,77 | 1 | m ² |
| 6043010073 | Q Feinsteinzeug bw Bianco, R11/C, Rektifizierte Kante | 60 | 60 | 2 | 16,7 | 64 | 2,77 | 1 | m ² |
| 6043010074 | R Feinsteinzeug bw Brown, R11/C, Rektifizierte Kante | 60 | 60 | 2 | 16,7 | 64 | 2,77 | 1 | m ² |
| 6043010075 | S Feinsteinzeug bw Antracite, R11/C, Rektifizierte Kante | 60 | 60 | 2 | 16,7 | 64 | 2,77 | 1 | m ² |
| 6043010154 | T Feinsteinzeug bw Antracite, R11/C, mit 1/2 Rundstab | 60 | 30 | 2 | 8,4 | 128 | 5,55 | 1 | m ² |
| 6043010115 | U Feinsteinzeug bw Quarzstone grey, R11/B, Rektifizierte Kante | 90 | 60 | 2 | 25,5 | 26 | 1,78 | 1 | m ² |
| 6043010188 | V Feinsteinzeug LA Faenza Gea R11/C HellgrauAG 60x60x2cm rett. | 60 | 60 | 2 | 16,7 | 64 | 2,77 | 1 | m ² |
| 6043010189 | W Feinsteinzeug LA Faenza Gea R11/C DunkelgrauG 60x60x2cm rett. | 60 | 60 | 2 | 16,7 | 64 | 2,77 | 1 | m ² |
| 6043010190 | X Feinsteinzeug LA Faenza Gea R11/C Weiß AV 60x60x2cm rett. | 60 | 60 | 2 | 16,7 | 64 | 2,77 | 1 | m ² |
| 6043010150 | Y Feinsteinzeug bw Terrassenplatte Open R11/C Grigio 80x80x2cm rett. | 80 | 80 | 2 | 28 | 40 | 1,56 | 1 | m ² |



Terrassen, Gehwege, Stufen, Poolumrandungen und Abdeckplatten

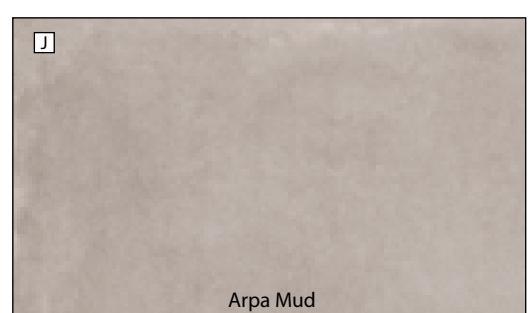
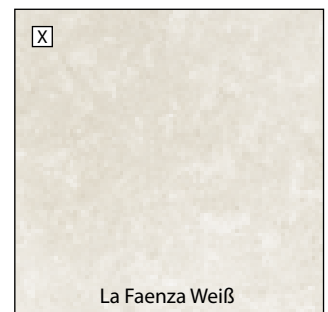
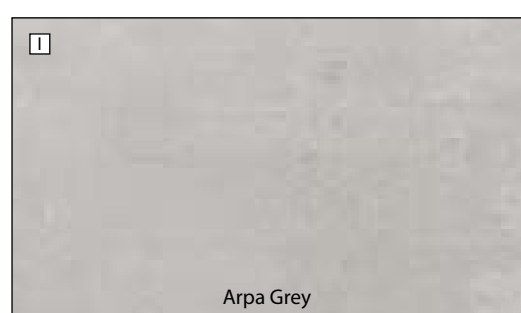
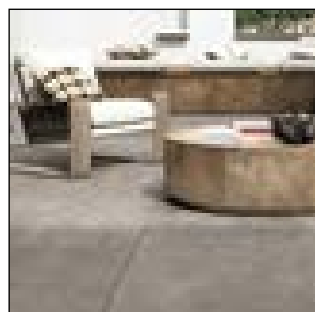
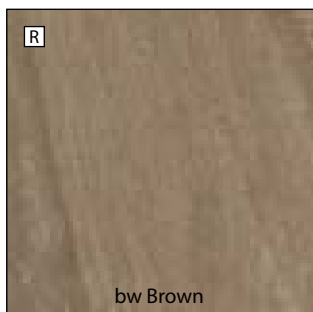
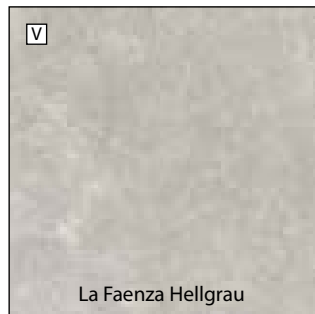
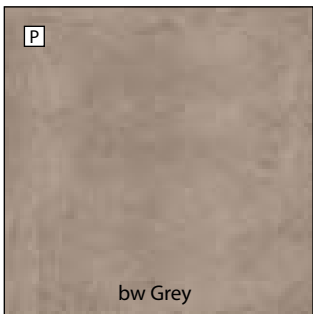
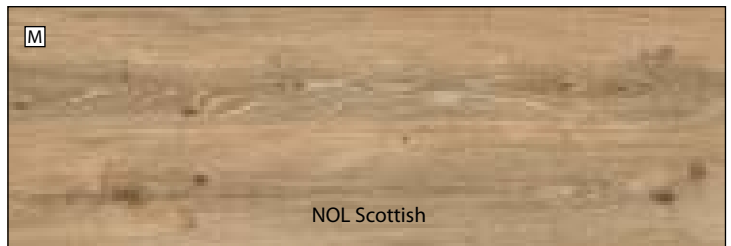
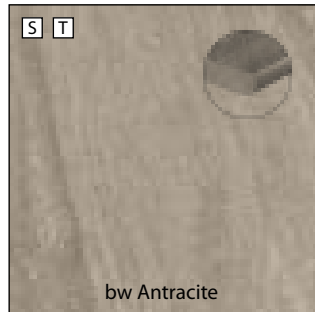
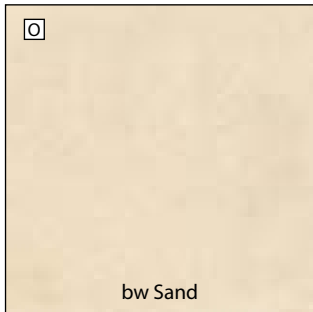
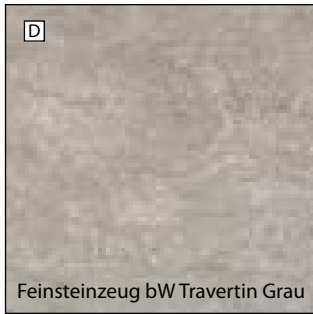
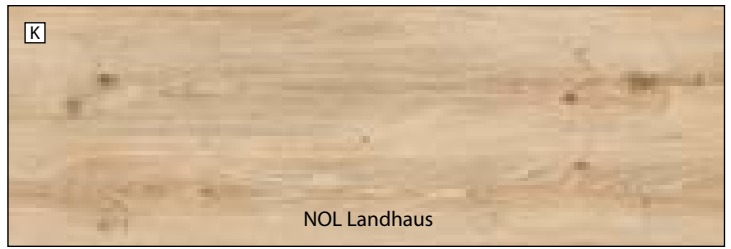
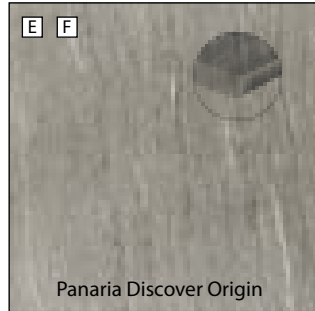
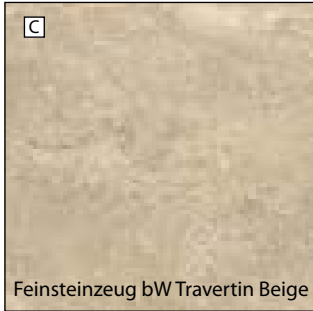

Feinsteinzeug

| Art.-Nr.: | | Produktbezeichnung | länge | breite | stärke | Gew.-Stk | Paletten Menge | Stk.-m ² | Verr.-menge | Verr.-einheit |
|------------|---|--|-------|--------|--------|----------|----------------|---------------------|-------------|----------------|
| 6043010092 | A | Feinsteinzeug Arpa Hybrid, Off White, R11/C, Rektifizierte Kante | 90 | 90 | 2 | 24,3 | 48 | 1,23 | 1 | m ² |
| 6043010145 | B | Feinsteinzeug Arpa Montblanc grey, R11/C, Rektifizierte Kante | 120 | 60 | 2 | 23,4 | 48 | 1,39 | 1 | m ² |
| 6043010146 | C | Feinsteinzeug Arpa Limestone Dark grey, R11/C, Rektifizierte Kante | 90 | 90 | 2 | 24,3 | 48 | 1,23 | 1 | m ² |
| 6043010153 | D | Feinsteinzeug La Fabbrica Dolomiti Sabbia, R11/C, Rektifizierte Kante | 120 | 40 | 2 | 23,04 | 48 | 2,08 | 1 | m ² |

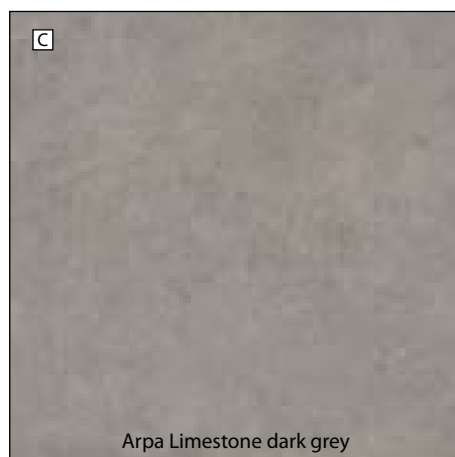
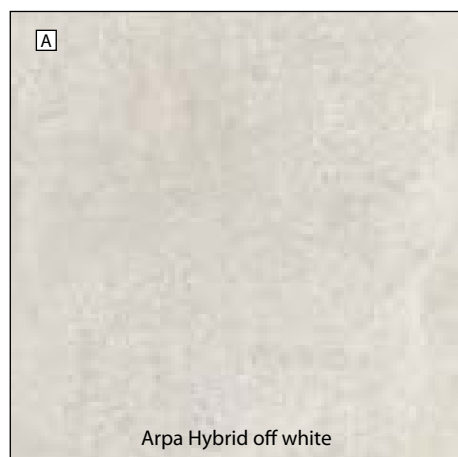
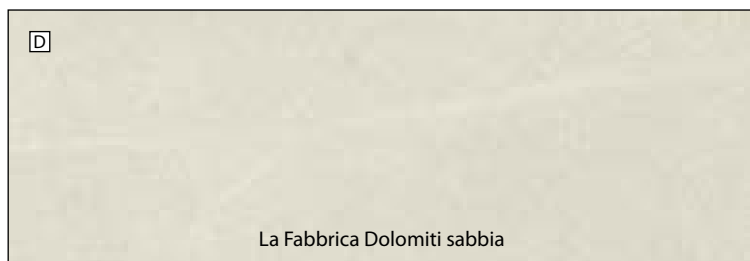



Estrich und Waschbetonplatten

Österreichische Qualität 

| Art.-Nr.: | | Produktbezeichnung | länge | breite | stärke | Gew.-Stk | Paletten Menge | Stk.-m ² /lfm | Verr-menge | Verr-einheit |
|------------|---|---|-------|--------|--------|----------|----------------|--------------------------|------------|--------------|
| 4301020012 | A | Schappelwein Estrichplatte mit Fase, grau | 40 | 40 | 3,8 | 14 | 56 | 6,25 | 1 | Stück |
| 4301020035 | B | Schappelwein Estrichplatte mit Fase, grau | 50 | 50 | 3,8 | 21 | 56 | 4 | 1 | Stück |
| 4301020087 | C | Schappelwein Estrichplatte mit Fase, grau | 50 | 50 | 4,8 | 46 | 4 | 1 | Stück | |
| 4301020015 | D | Schappelwein Waschbetonplatte mit Fase, Donaukies | 40 | 40 | 3,8 | 14 | 56 | 6,25 | 1 | Stück |
| 4301020010 | E | Schappelwein Waschbetonplatte mit Fase, Donaukies | 50 | 50 | 3,8 | 21 | 56 | 4 | 1 | Stück |
| 4301020088 | F | Schappelwein Waschbetonplatte mit Fase, Donaukies | 50 | 50 | 4,8 | 28 | 46 | 4 | 1 | Stück |

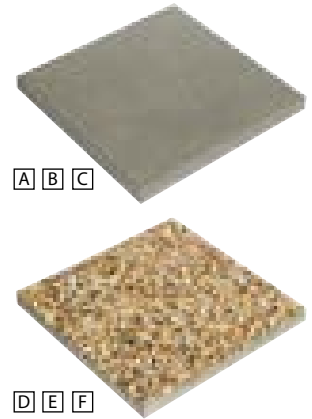

Beton Sonderanfertigungen in verschiedenen Farben und Oberflächen!



Mauerabdeckplatten Granit

| Art.-Nr.: | | Produktbezeichnung | länge | breite/ höhe | höhe/ stärke | Gew.- Stk | Paletten Menge | Stk.- lfm | Verr.- menge | Verr.- einheit |
|------------|---|---|-------|-----------------|-----------------|--------------|-------------------|--------------|-----------------|-------------------|
| 4303050044 | A | KR Mauerabdeckung Crystall Grey Grey, OF geflammt, Kanten gesägt, Längsseiten mit Fase und Wassernase | 150 | 25 | 3 | 31 | 20 | 0,67 | 1 | Stück |
| 4303050051 | B | KR Mauerabdeckung Padang Dark, OF geflammt, Kanten gesägt, Längsseiten mit Fase und Wassernase | 150 | 25 | 3 | 31 | 20 | 0,67 | 1 | Stück |
| 4303050048 | C | KR Mauerabdeckung Crystall Grey, OF geflammt, Kanten gesägt, Längsseiten mit Fase und Wassernase | 250 | 25 | 3 | 51 | 20 | 0,4 | 1 | Stück |
| 4303050055 | D | KR Mauerabdeckung Padang Dark, OF geflammt, Kanten gesägt, Längsseiten mit Fase und Wassernase | 250 | 25 | 3 | 51 | 20 | 0,4 | 1 | Stück |
| 4303050045 | E | KR Mauerabdeckung Crystall Grey, OF geflammt, Kanten gesägt, Längsseiten mit Fase und Wassernase | 150 | 30 | 3 | 37 | 20 | 0,67 | 1 | Stück |
| 4303050052 | F | KR Mauerabdeckung Padang Dark, OF geflammt, Kanten gesägt, Längsseiten mit Fase und Wassernase | 150 | 30 | 3 | 37 | 20 | 0,67 | 1 | Stück |
| 4303050049 | G | KR Mauerabdeckung Crystall Grey, OF geflammt, Kanten gesägt, Längsseiten mit Fase und Wassernase | 250 | 30 | 3 | 61 | 20 | 0,4 | 1 | Stück |
| 4303050056 | H | KR Mauerabdeckung Padang Dark, OF geflammt, Kanten gesägt, Längsseiten mit Fase und Wassernase | 250 | 30 | 3 | 61 | 20 | 0,4 | 1 | Stück |
| 4303050046 | I | KR Mauerabdeckung Crystall Grey, OF geflammt, Kanten gesägt, Längsseiten mit Fase und Wassernase | 150 | 35 | 3 | 46 | 20 | 0,67 | 1 | Stück |
| 4303050053 | J | KR Mauerabdeckung Padang Dark, OF geflammt, Kanten gesägt, Längsseiten mit Fase und Wassernase | 150 | 35 | 3 | 46 | 20 | 0,67 | 1 | Stück |
| 4303050050 | K | KR Mauerabdeckung Crystall Grey, OF geflammt, Kanten gesägt, Längsseiten mit Fase und Wassernase | 250 | 35 | 3 | 71 | 20 | 0,4 | 1 | Stück |
| 4303050047 | L | KR Mauerabdeckung Crystall Grey, OF geflammt, Kanten gesägt, Längsseiten mit Fase und Wassernase | 150 | 40 | 3 | 49 | 20 | 0,67 | 1 | Stück |
| 4303050054 | M | KR Mauerabdeckung Padang Dark, OF geflammt, Kanten gesägt, Längsseiten mit Fase und Wassernase | 150 | 40 | 3 | 49 | 20 | 0,67 | 1 | Stück |
| 4303050062 | N | KR Mauerabdeckung Crystall Grey, OF geflammt, Kanten gesägt, Längsseiten mit Fase und Wassernase | 250 | 40 | 3 | 75 | 20 | 0,4 | 1 | Stück |
| 4303050063 | O | KR Mauerabdeckung Padang Dark, OF geflammt, Kanten gesägt, Längsseiten mit Fase und Wassernase | 250 | 40 | 3 | 75 | 20 | 0,4 | 1 | Stück |

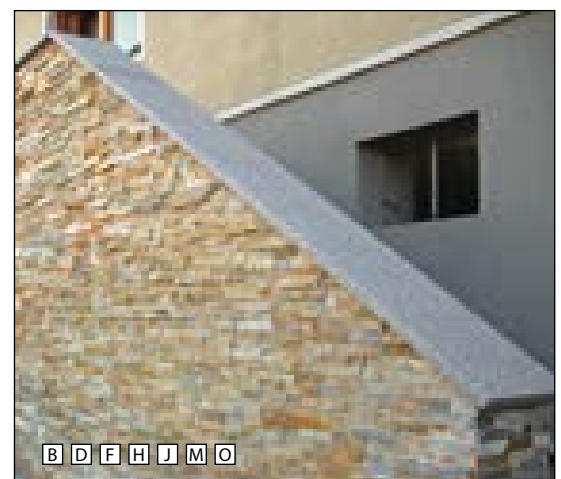

NATUR inFORM[®]

Terrassen, Fassaden, Sicht- und Sonnenschutz aus WPC.

- + Robust und langlebig
- + Barfußfreundlich und splitterfrei
- + Pflegeleichte Oberflächen

Made in Germany
naturinform.de



Holzdielen und Holzblockstufe

Österreichische Qualität 

| Art.-Nr.: | Produktbezeichnung | | länge | breite | stärke | Verr-menge | Verrech-einheit |
|------------|---|---|-------|--------|--------|------------|-----------------|
| 4311010003 | A | NATURinFORM, Massivdielen bernsteinbraun 4m | 400 | 14 | 2,1 | 1 | lfm |
| 4311010001 | B | NATURinFORM, Massivdielen eichenbraun 4m | 400 | 14 | 2,1 | 1 | lfm |
| 4311010004 | C | NATURinFORM, Massivdielen kastanienbraun 4m | 400 | 14 | 2,1 | 1 | lfm |
| 4311010002 | D | NATURinFORM, Massivdielen graphitgrau 4m | 400 | 14 | 2,1 | 1 | lfm |
| 4311010005 | E | NATURinFORM, Massivdielen basaltgrau 4m | 400 | 14 | 2,1 | 1 | lfm |
| 4311020001 | NATURinFORM, Basisprofil WPC 2.0 4m | | 400 | 4 | 6 | 1 | lfm |
| 4311020002 | NATURinFORM, Montageklammern Set Edelstahl | | | | | 1 | Set |
| 4311020003 | NATURinFORM, Anfang/End Klammer + Schrauben | | | | | 1 | Set |
| 4311020004 | NATURinFORM, Gummipad 60x60x10mm EPDM schwarz | | | | | 1 | Pak |

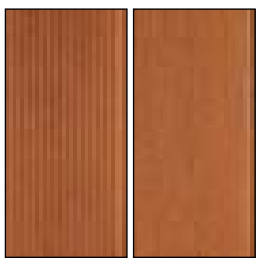

A

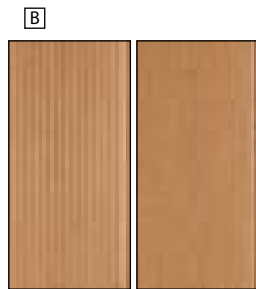

B

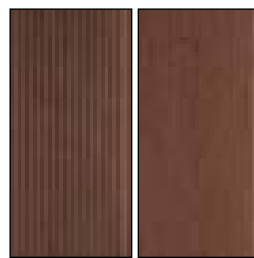

C

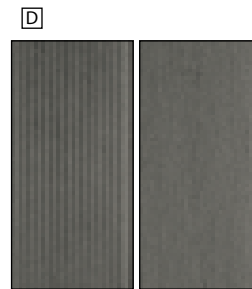

D

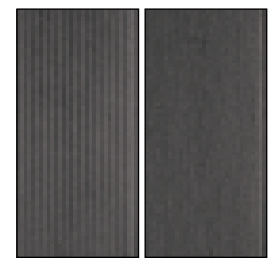

E

| Art.-Nr.: | Produktbezeichnung | Verr-menge | Verrech-einheit |
|------------|--|------------|-----------------|
| 4310010074 | Timberra Sichtschutz Rombusschalung 15° Tauernlärche stabverleimt, 4m lang 72x23mm | 1 | Stück |
| 4310010084 | Timberra Mini Leimbinder 4m lang 80x50mm Tauernlärche | 1 | Stück |
| 4310010076 | Timberra Mini Leimbinder 4m lang 90x90mm Tauernlärche | 1 | Stück |

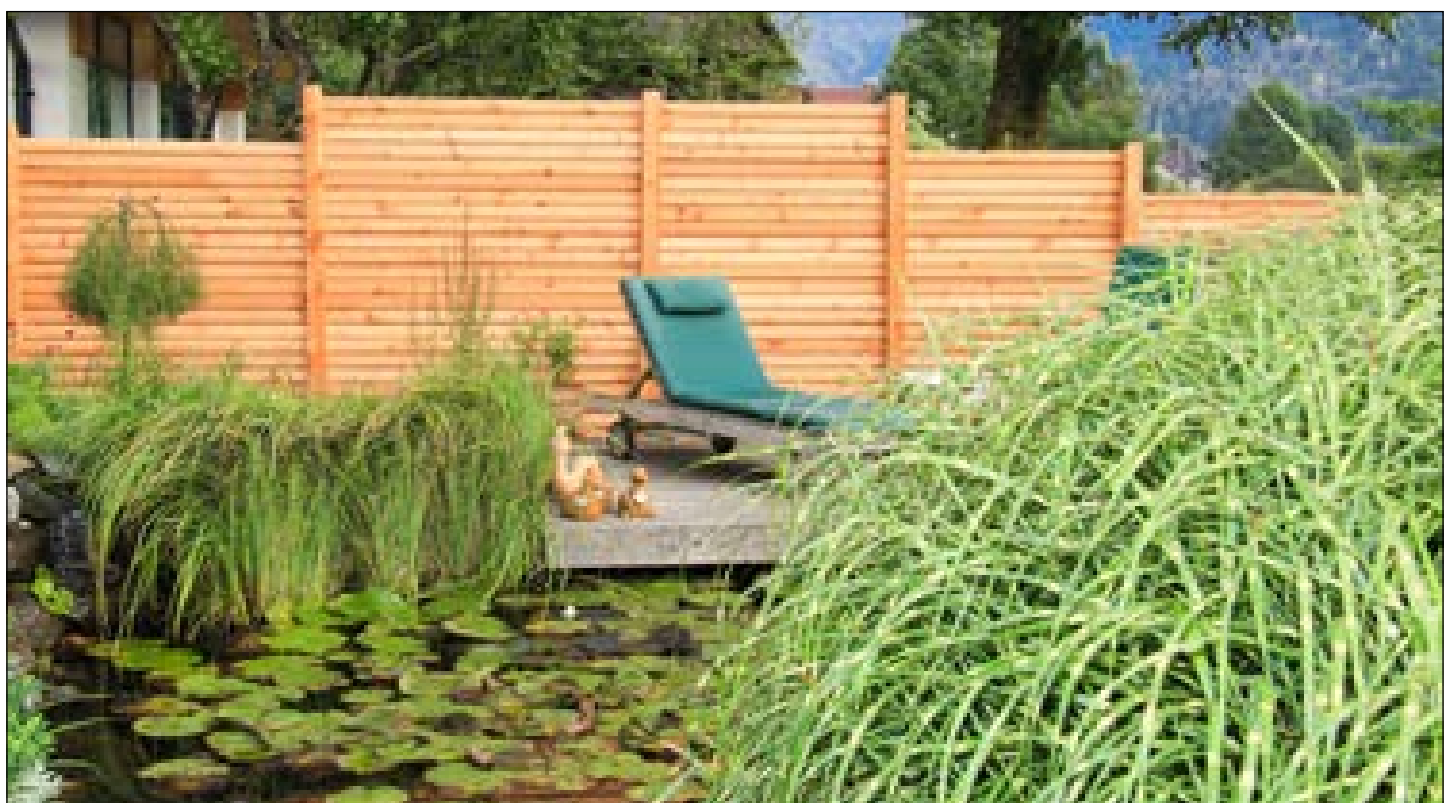





Beton-Zaunstein und Abdeckplatte

Österreichische Qualität 

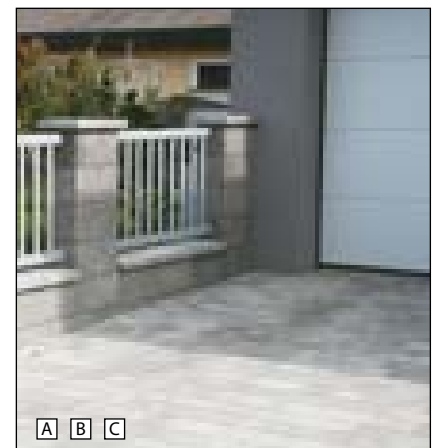
| Art.-Nr.: | | Produktbezeichnung | länge | breite/ höhe | höhe/ stärke | Gew.- Stk | Paletten Menge | Stk.- m ² /lfm | Verr.- menge | Verr.- einheit |
|------------|---|---|-------|-----------------|-----------------|--------------|-------------------|------------------------------|-----------------|-------------------|
| 4303030175 | A | Stone Collection Rubin Zaunstein Normalstein, anthrazit - schattiert | 44 | 22 | 22 | 25,5 | 40 | 10,33 | 1 | Stück |
| 4303030174 | B | Stone Collection Rubin Zaunstein Halbstein, anthrazit - schattiert | 22 | 22 | 22 | 13 | 80 | 20,66 | 1 | Stück |
| 4303030169 | C | Stone Collection Rubin Zaunstein Abdeckplatte, anthrazit - schattiert | 52 | 30 | 5 | 18 | 36 | 1,92 | 1 | Stück |
| 4303030177 | D | Stone Collection Rubin Zaunstein Normalstein, terragrau | 44 | 22 | 22 | 25,5 | 40 | 10,33 | 1 | Stück |
| 4303030172 | E | Stone Collection Rubin Zaunstein Halbstein, terragrau | 22 | 22 | 22 | 13 | 80 | 20,66 | 1 | Stück |
| 4303030171 | F | Stone Collection Rubin Zaunstein Abdeckplatte, terragrau | 52 | 30 | 5 | 18 | 36 | 1,92 | 1 | Stück |
| 4303030176 | | Stone Collection Rubin Zaunstein Normalstein, muschelkalk | 44 | 22 | 22 | 25,5 | 40 | 10,33 | 1 | Stück |
| 4303030173 | | Stone Collection Rubin Zaunstein Halbstein, muschelkalk | 22 | 22 | 22 | 13 | 80 | 20,66 | 1 | Stück |
| 4303030170 | | Stone Collection Rubin Zaunstein Abdeckplatte, muschelkalk | 52 | 30 | 5 | 18 | 36 | 1,92 | 1 | Stück |



Beton-Zaunstein und Abdeckplatte

Österreichische Qualität 

| Art.-Nr.: | Produktbezeichnung | länge | breite/höhe | höhe/stärke | Gew.-Stk | Paletten Menge | Stk.-m ² /lfm | Verr.-menge | Verr.-einheit |
|------------|--|-------|-------------|-------------|----------|----------------|--------------------------|-------------|---------------|
| 4303030163 | Stone Collection Granat Multisystem-Mauerstein, anthrazit - schattiert | 36 | 18 | 12 | 18 | 60 | 23,15 15,43 2,78 | 1 | Stück |
| 4303030166 | Stone Collection Granat Multisystem-Halbstein, anthrazit - schattiert | 18 | 18 | 12 | 9 | 120 | | 1 | Stück |
| 4303030168 | Stone Collection Granat Multisystem-Abdeckplatte, anthrazit - schattiert | 36 | 22 | 6 | 11 | 100 | 2,78 | 1 | Stück |
| 4303030164 | Stone Collection Granat Multisystem-Mauerstein, terragrau | 36 | 18 | 12 | 18 | 60 | 23,15 15,43 2,78 | 1 | Stück |
| 4303030165 | Stone Collection Granat Multisystem-Halbstein, terragrau | 18 | 18 | 12 | 9 | 120 | | 1 | Stück |
| 4303030167 | Stone Collection Granat Multisystem-Abdeckplatte, terragrau | 36 | 22 | 6 | 11 | 100 | 2,78 | 1 | Stück |
| 4303030137 | G Stone Collection Granat Multisystem-Mauerstein, muschelkalk | 36 | 18 | 12 | 18 | 60 | 23,15 15,43 2,78 | 1 | Stück |
| 4303030139 | H Stone Collection Granat Multisystem-Halbstein, muschelkalk | 18 | 18 | 12 | 9 | 120 | | 1 | Stück |
| 4303030140 | I Stone Collection Granat Multisystem-Abdeckplatte, muschelkalk | 36 | 22 | 6 | 11 | 100 | 2,78 | 1 | Stück |

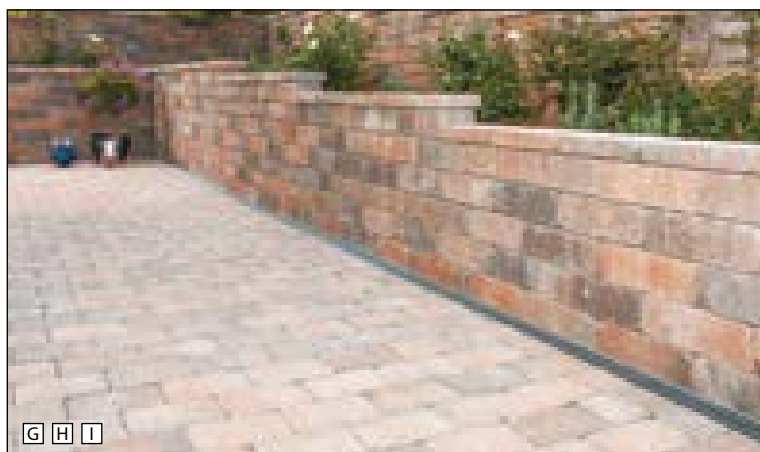
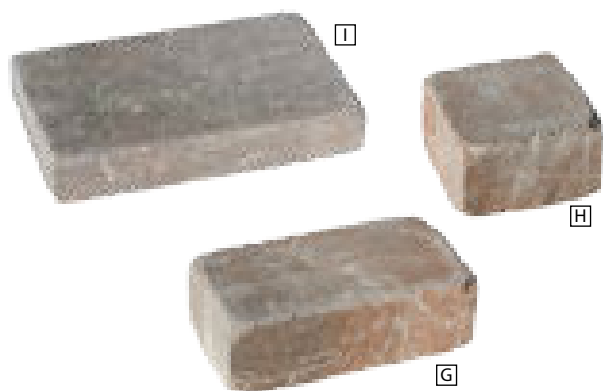

Beton-Zaunstein

Österreichische Qualität 

| Art.-Nr.: | Produktbezeichnung | länge | breite/höhe | höhe/stärke | Gew.-Stk | Paletten Menge | Stk.-m ² | Verr.-menge | Verr.-einheit |
|------------|---|-------|-------------|-------------|----------|----------------|---------------------|-------------|---------------|
| 4303030195 | J Stone Collection Rubin Multistein, anthrazit - schattiert | 60 | 19 | 10 | 19 | 48 | 16,67 | 1 | Stück |
| 4303030196 | Stone Collection Rubin Multistein, terragrau | 60 | 19 | 10 | 19 | 48 | 16,67 | 1 | Stück |
| 4303030197 | Stone Collection Rubin Multistein, muschelkalk | 60 | 19 | 10 | 19 | 48 | 16,67 | 1 | Stück |

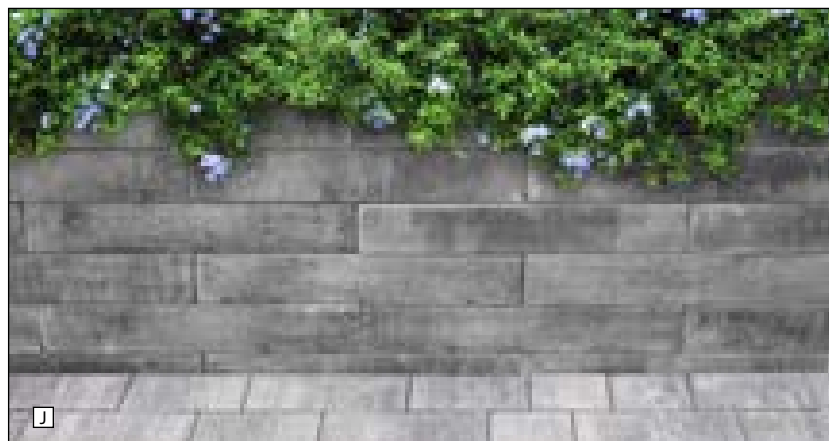

Böschungsteine

Österreichische Qualität 

| Art.-Nr.: | Produktbezeichnung | länge | breite/höhe | höhe/stärke | Gew.-Stk | Paletten Menge | Stk.-m ² /lfm | Verr.-menge | Verr.-einheit |
|------------|--|-------|-------------|-------------|----------|----------------|--------------------------|-------------|---------------|
| 4304010113 | Stone Collection Rubin Böschungstein, anthrazit - schattiert | 40 | 29 | 15 | 19 | 48 | ca. 10,5 - 17,9 | 1 | Stück |
| 4304010115 | Stone Collection Rubin Böschungstein, terragrau | 40 | 29 | 15 | 19 | 48 | ca. 10,5 - 17,9 | 1 | Stück |
| 4304010114 | C Stone Collection Rubin Böschungstein, muschelkalk | 40 | 29 | 15 | 19 | 48 | ca. 10,5 - 17,9 | 1 | Stück |
| 4304010108 | D Stone Collection Topas Böschungstein, grau | 26 | 11,5 | 26 | 9 | 96 | ca. 19,8 - 35 | 1 | Stück |
| 4304010117 | E GK Böschungsbaustein Hartberger Granit, grau, plattiger Wurf, div. Größen, ca. 1,8 to/m ² | | | | | 0,8 - 1,8 t | | 1 | tonne |
| 4303030182 | F GK Ansatzstein Hartberger Granit, gespalten, 2 Seiten Lagerhaft | 100 | 40-60 | 60-40 | ca. 700 | 2 | | 1 | Stück |
| 4303030183 | G GK Ansatzstein Hartberger Granit, gespalten, 2 Seiten Lagerhaft | 50 | 40-60 | 60-40 | ca. 350 | 2 | | 1 | Stück |
| 4304010106 | H Natursteinmauer Kalkstein, grau ca. 700 kg /m ² | 30-50 | 30-50 | 5-15 | | ca. 1,5 t | | 1 | tonne |



Wandverblender

| Art.-Nr.: | Produktbezeichnung | länge | breite/ höhe | höhe/ stärke | Gew.- Stk | Paletten Menge | Stk.- m ² /lfm | Verr- menge | Verr- einheit |
|------------|--|-------------|-----------------|-----------------|---|-------------------|------------------------------|----------------|------------------|
| 4301030279 | A Wandverblender Kanfanar , beige, gespalten und getrommelt, Gerade, Kante gesägt | freie Länge | 12 | 2,7 | 1 m ² = 60 kg | | 27,77 | 1 | m ² |
| 4301030278 | Wandverblender Kanfanar , beige, gespalten und getrommelt, Ecke, Kante gesägt | 25 / 15 | 12 | 3 | 1 Stk. = 4,5 kg | | | 1 | Stück |
| 4301030256 | C Wandverblender Apollon verzahnt auch als Eckstein verwendbar (R) | 57 | 20 | 2,5-3,5 | 1m ² = 75 kg 1PKT = 4 Stk | 12,77 | 8,77 | 1 | m ² |
| 4301030257 | D Wandverblender Artemis verzahnt auch als Eckstein verwendbar (R) | 57 | 20 | 2,5-3,6 | 1m ² = 75 kg 1 Pkt. = 4 Stk | 12,77 | 8,77 | 1 | m ² |
| 4301030265 | E Wandverblender Jazz verzahnt Gerade | 60/55 | 15 | 1,5-3 | 1m ² = 54 kg 1 Pkt. = 4 Stk | 11,88 | 12,12 | 1 | m ² |
| 4301030266 | Wandverblender Jazz verzahnt Ecke | 40,5/10,5 | 15 | 1,5-3 | | 7,79 | | 1 | m ² |
| 4301030174 | G Wandverblender Quarzit quarz Gerade | 60 | 15 | 1,5-3 | 1m ² = 62 kg 1 Pkt. = 4 Stk | 12,96 | 11,11 | 1 | m ² |
| 4301030179 | H Wandverblender Quarzit quarz Ecke | 33/14 | 15 | 1,5-3 | | 8,46 | | 1 | m ² |

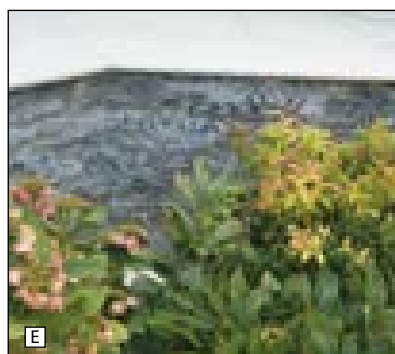
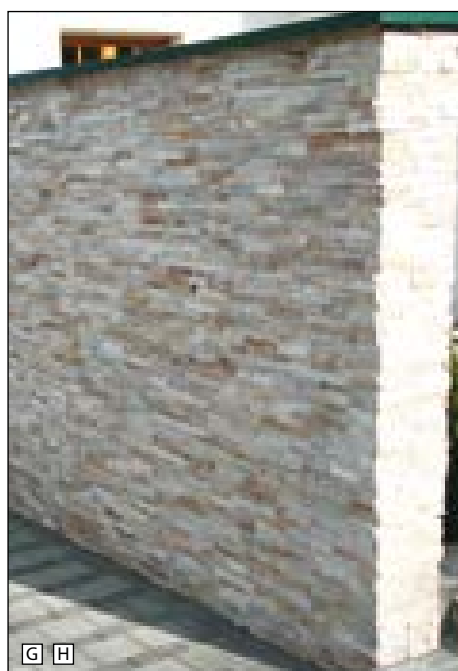
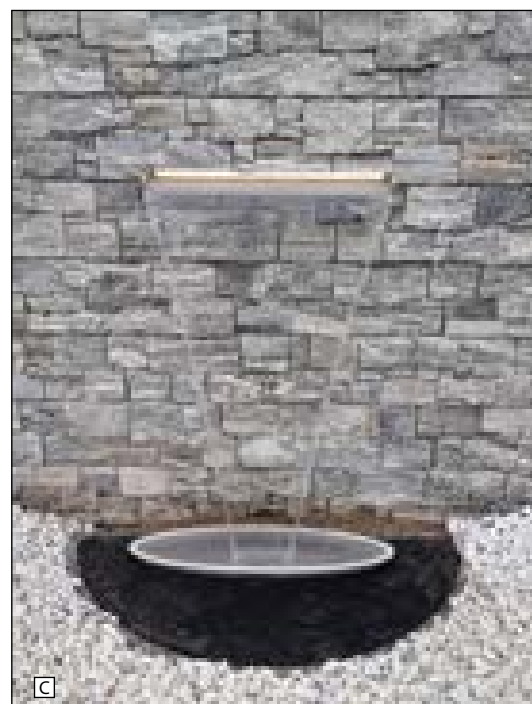

Natursteinmauern

| Art.-Nr.: | | Produktbezeichnung | länge | breite/ höhe | höhe/ stärke | Gew.- Stk | Paletten Menge | Stk.- m ² /lfm | Verr- menge | Verr- einheit |
|------------|---|--|----------|-----------------|-----------------|-------------------------|--------------------|------------------------------|----------------|------------------|
| 4308050008 | A | SE Trockenmauerstein Biasca Gneis, grau grün, vierseitig gesägt, zweiseitig gespalten (R) | 18/27/36 | 20 | 9/18 | 1m ² = 535kg | 1,97m ² | Je 9 Stk/Pal. | 1 | Pal |
| 4303030184 | B | Trockenmauer Kanfanar, beige, vierseitig gesägt, zweiseitig gespalten und getrommelt | 18/27/36 | 20 | 9/18 | 1m ² = 535kg | 1,97m ² | Je 9 Stk/Pal. | 1 | Pal |
| 4308050006 | | OD Südtiroler Porphyrtrockenmauerstein, grau braun, VR und S gespalten, OF und HS bruchrau | 25-50 | 18-25 | 5 – 8 | | | | 1 | to |
| 4308050007 | | OD Südtiroler Porphyrtrockenmauerstein, grau braun, VR und S gespalten, OF und HS bruchrau | 25-50 | 18-26 | 8 – 12 | | | | 1 | to |
| 4303030187 | E | LO Luserna Gneis Trockenmauer, mixcolor, gespalten | 25-50 | 18-25 | 6-8 | | | | 1 | to |
| 4303030186 | F | LO Luserna Gneis Trockenmauer, mixcolor, gespalten | 25-50 | 18-25 | 8-15 | | | | 1 | to |
| 4303030190 | G | Stainzer Gneis Trockenmauer, grau braun | 20-50 | | | | | | 1 | to |
| 4304010106 | H | Natursteinmauer Kalkstein, grau ca. 700 kg /m ² | 30-50 | 30-50 | 5 bis 15 | | ca. 1,5 t | | 1 | to |
| 4303030205 | I | SC Trockenmauer Sandstein, mint, 18-63 x 7,5/15/22,5cm handgeschlagen | 18-63 | 7,5/ 15/22,5 | | 1m ² = 2 to | 1 Kiste | | 1 | m ² |
| 4304010119 | J | SE Lisco Mediterano, grau beige, 15-80 x 15-40 x 6-8cm | 15-80 | 15-40 | 6-8 | 1m ² = 600kg | | | 1 | to |
| 4304010120 | K | SE Lisco Mediterano, grau beige, 15-80 x 15-40 x 10-12cm | 15-80 | 15-40 | 10-12 | 1m ² = 600kg | | | 1 | to |
| 4304010121 | L | SE Lisco Mediterano, grau beige, 15-80 x 15-40 x 14-16cm | 15-80 | 15-40 | 14-16 | 1m ² = 600kg | | | 1 | to |

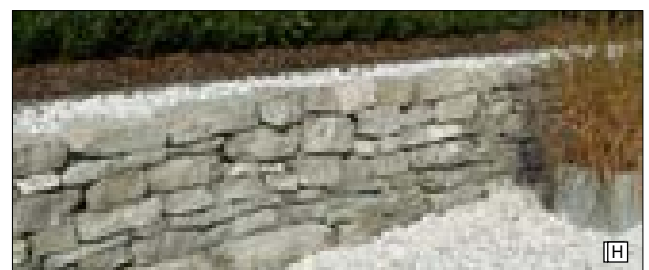
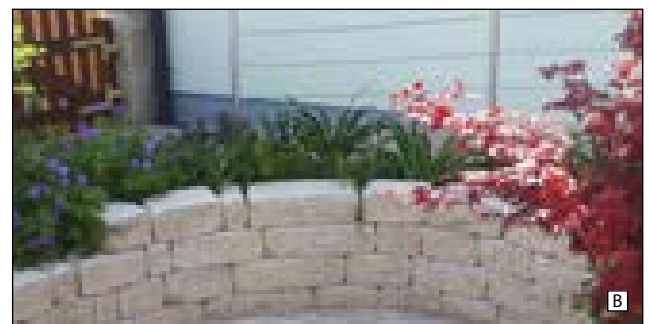
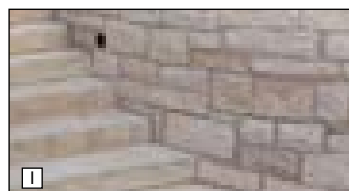
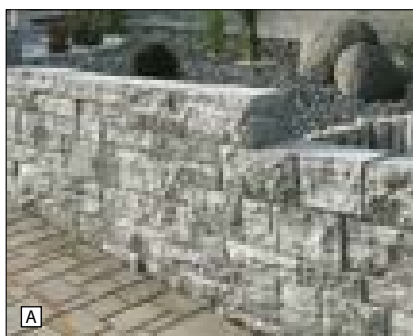
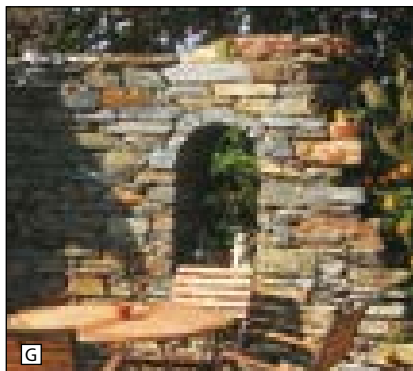



Blickfang aus der Tauernlärche Österreichische Qualität

Mit Timberra® haben sie die allerbesten Aussichten, sich vor unliebsamen Einblicken zu schützen. In unterschiedlichen Gartenbereichen rund um das Haus kann Timberra® mit seinem Sichtschutzsystem eine natürliche Abgrenzung schaffen.

Dabei kann der Sichtschutz Teil des Timberra® Zaunsystems oder eines Timberra® Hochbeetes sein, oder aber auch als allein-stehendes Objekt die Blicke auf sich ziehen. Da der Sichtschutz, wie alle Timberra® Produkte, im Modulsystem aufgebaut ist, können Standards ebenso erfüllt werden wie Sonderwünsche.

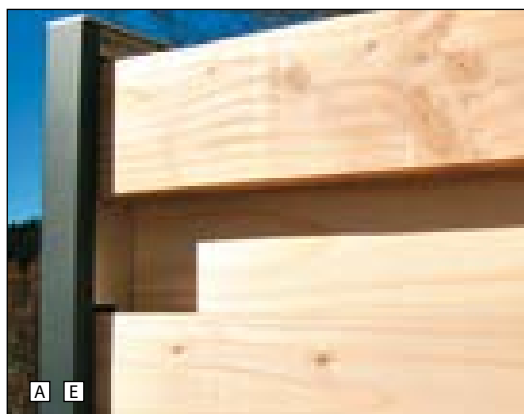

| Art.-Nr.: | Produktbezeichnung | | Einheit | Verr-einheit |
|------------|--------------------|--|---------|--------------|
| 4310010086 | A | Timberra Sichtschutz Aussenpfosten, zum betonieren verz. RAL 7016, 1 Einschub | 1 | Stück |
| 4310010087 | | Timberra Sichtschutz Doppelpfosten, zum betonieren verz. RAL 7016, 2 Einschübe | 1 | Stück |
| 4310010088 | | Timberra Sichtschutz Eckpfosten, zum betonieren verz. RAL 7016, 2 Einschübe | 1 | Stück |
| 4310010074 | D | Timberra Sichtschutz-Rhombusschalung 15° Tauernlärche AB Stabverleimt 72x23mm 4m | 1 | Stück |
| 4310010075 | E | Timberra Sichtschutz Schalungsbrett Tauernlärche Stabverleimt 90x23mm x 4m | 1 | Stück |



Ihr kompetenter Partner
im Bereich Zaun / Tür / Tor
H+S Zauntechnik



Der stabile Mattenzaun

Sie haben die Auswahl zwischen der Doppelstabmatte schwer, Doppelstabmatte leicht, Herculesmatte oder dem Felderzaun. Die Montage der Matten erfolgt mit der UNI Säule oder wahlweise mit der preiswerten ULI 6040.



Der funktionelle Rollenzaun

Bei den Rollenzäunen entscheiden Sie, ob diese punktgeschweißt sein sollen (Villa-gon, Diagon, Floragon) oder nur in sich gelegt (PVC-Geflecht, Sinter Geflecht, verzinktes Geflecht) sein sollen. Die Montage erfolgt mit dem Oktavia® 2000 Säulensystem.



Tür- und Toranlagen

Sie können unsere Tür- und Toranlagen bei allen Zauntypen mittels entsprechendem Befestigungsmaterial montieren.



Der moderne Sichtschutz

Sie erhalten mehr Privatsphäre mit Sichtschutzstreifen oder mit dem Aluminium-Sichtschutzprofil (200x20x2460 mm).

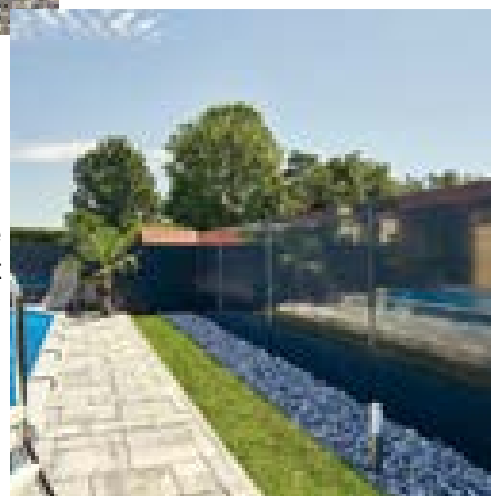

BauWelt Koch - GALA

Zaunfelder

| Art.-Nr.: | Produktbezeichnung | Einheit | Verr.-einheit |
|------------|---|---------|---------------|
| 0406010029 | A H+S Villagon, 20 1,22x25m, grün, MW=75x50mm | 1 | Rolle |
| 0406010030 | B H+S Villagon, 20 1,52x25m, grün, MW=75x50mm | 1 | Rolle |
| 0406010035 | C H+S Villagon, 20 1,82x25m, grün, MW=75x50mm | 1 | Rolle |
| 0406010050 | H+S PVC-Geflecht, 1,25x25lfm, grün, MW=60x60mm 2,5mm | 1 | Rolle |
| 0406010051 | H+S PVC-Geflecht, 1,50x25m, grün, MW=60x60mm 2,5mm | 1 | Rolle |
| 0406010072 | H+S PVC-Geflecht, 1,75x25m, grün, MW=60x60mm 2,5mm | 1 | Rolle |
| 0406020039 | G H+S PVC-Spanndraht, 3,4mm, 80m, grün | 1 | Stück |
| 0406020040 | H H+S PVC-Nähdraht, 1,5mm, 40m, grün | 1 | Stück |
| 0406020027 | I H+S Oktavia 2000 End- oder Mittelspannsäule, 1,25m, grün | 1 | Stück |
| 0406020028 | J H+S Oktavia 2000 End- oder Mittelspannsäule, 1,5m, grün | 1 | Stück |
| 0406020029 | K H+S Oktavia 2000 End- oder Mittelspannsäule, 1,75m, grün | 1 | Stück |
| 0406020033 | L H+S Oktavia 2000 Ecksäule, 1,25m, grün, mit Zubehör | 1 | Stück |
| 0406020034 | M H+S Oktavia 2000 Ecksäule, 1,5m, grün, mit Zubehör | 1 | Stück |
| 0406020035 | N H+S Oktavia 2000 Ecksäule, 1,75m, grün, mit Zubehör | 1 | Stück |
| 0406020006 | O H+S Oktavia Zwischensäule, 1,25m, grün | 1 | Stück |
| 0406020010 | P H+S Oktavia Zwischensäule, 1,5m, grün | 1 | Stück |
| 0406020011 | Q H+S Oktavia Zwischensäule, 1,75m, grün | 1 | Stück |
| 0406040040 | H+S Spannstab, 1,25m, grün beschichtet für punktgeschweißtes Gitter | 1 | Stück |
| 0406040041 | H+S Spannstab, 1,50m, grün beschichtet für punktgeschweißtes Gitter | 1 | Stück |
| 0406040042 | H+S Spannstab, 1,80m, grün beschichtet für punktgeschweißtes Gitter | 1 | Stück |
| 0406020056 | H+S Spanschraube und Mutter, M8, Nirosta, je 3 Stück | 1 | Stück |
| 0406020054 | H+S Spanschloss, M6/100, verzinkt, 3 Stück | 1 | Stück |
| 0202990056 | H+S Drahtspanner, grün beschichtet | 1 | Stück |
| 0406010083 | X H+S Kulturschutzzaun C 20, 1,22x25m, verzinkt | 1 | Rolle |
| 0406010081 | Y H+S Kulturschutzzaun C 20, 1,52x25m, verzinkt | 1 | Rolle |

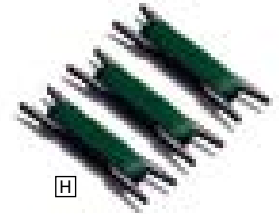
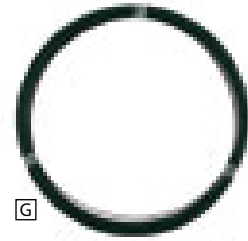



B



A



KK



L



X



JJ

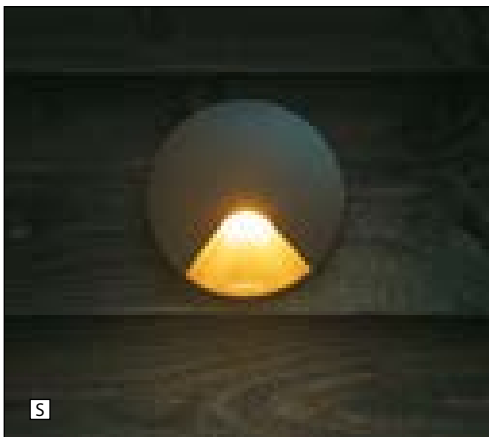

S



Q



Q

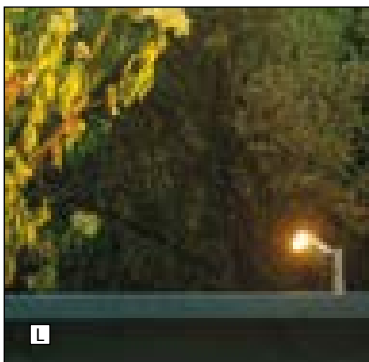

L

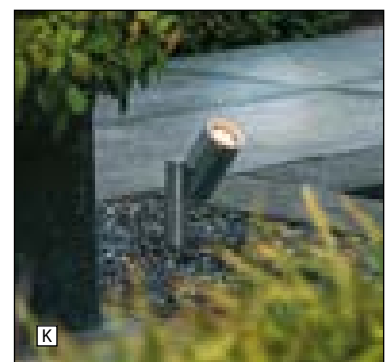
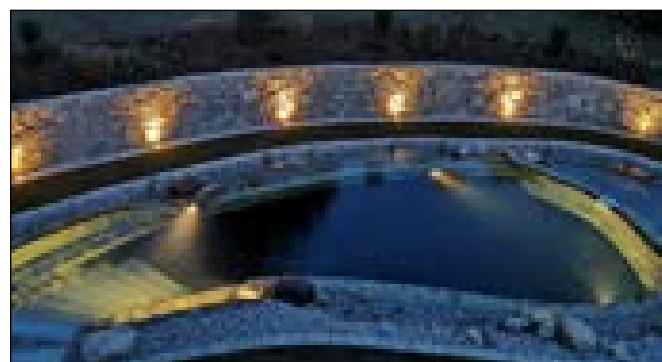

K



R

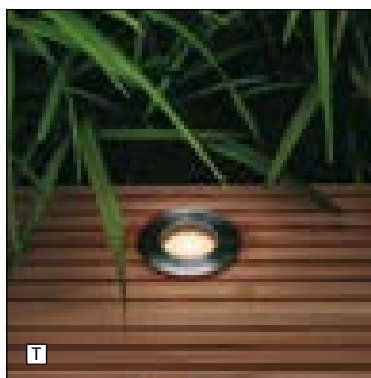

T

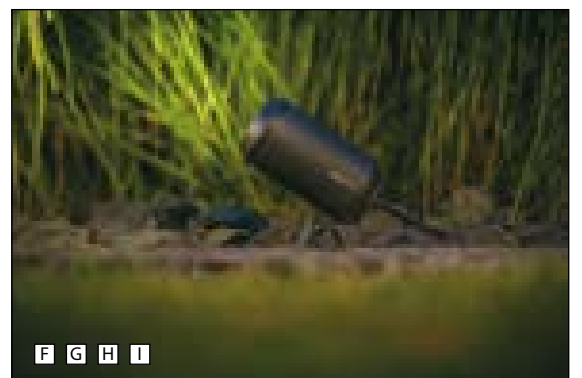

F G H I

Beleuchtung

| Art.-Nr.: | | Produktbezeichnung | Einheit | Verr.-einheit |
|------------|----|---|---------|---------------|
| 4309040056 | A | Light Pro LED Sphären-Beleucht. Deco1, D:280mm x 170mm 2W 12V IP44 | 1 | Stück |
| 4309040057 | B | Light Pro LED Sphären-Beleucht. Deco2, D:400mm 3W 12V IP44 | 1 | Stück |
| 4309040077 | C | Light Pro LED Strahler Quartz, 85x50x105 mm, 2W 12V IP 44 Alu schwarz | 1 | Stück |
| 4309040075 | D | Light Pro LED Strahler Juno2, 68x55x85 mm, 1,5W 12V IP65 Alu schwarz | 1 | Stück |
| 4309040074 | E | Light Pro LED Strahler Juno4, 68x55x85 mm, 4W 12V IP65 Alu schwarz | 1 | Stück |
| 4309040038 | F | Light Pro LED Strahler Castor3, 100x60x120mm 2,5W 12V IP44 Alu schwarz | 1 | Stück |
| 4309040039 | G | Light Pro LED Strahler Castor4, 100x60x120mm 3,5W 12V IP44 Alu schwarz | 1 | Stück |
| 4309040040 | H | Light Pro LED Strahler Castor8, 120x60x130mm 8W 12V IP44 Alu schwarz | 1 | Stück |
| 4309040041 | I | Light Pro LED Strahler Castor9, 120x60x130mm 9W 12V IP44 Alu schwarz | 1 | Stück |
| 4309040042 | J | Light Pro Castor Blendschutzhaube | 1 | Stück |
| 4309040043 | K | Light Pro LED Strahler Nova3, 77x81x115mm 3W 12V IP44 Edelstahl | 1 | Stück |
| 4309040044 | L | Light Pro LED Strahler Nova5, 100x120x180mm 5W 12V IP44 Edelstahl | 1 | Stück |
| 4309040046 | M | Light Pro LED Strahler Avior, 180x68x125mm 16W 12V IP44 Alu schwarz | 1 | Stück |
| 4309040072 | N | Light Pro LED Strahler Coral, 90x90x125mm 3W 12V IP68 unter Wasser | 1 | Stück |
| 4309040081 | O | Light Pro LED Strahler Nomia, 90x86x70mm 3W 313lm 12V IP67 Alu schwarz | 1 | Stück |
| 4309040082 | | Light Pro Strahler Onyx 30 R1, 45x41x30mm 0,5W 4lm 12V IP67 Edelstahl | 1 | Stück |
| 4309040076 | Q | Light Pro LED Wandleuchte Ixion, 110x110x110 mm 9W 12V IP 44 Alu schwarz | 1 | Stück |
| 4309040048 | R | Light Pro LED Wandleuchte Polaris, D:145mm x 35mm 6W 12V IP44 Alu schwarz | 1 | Stück |
| 4309040049 | S | Light Pro LED Wandleuchte Kuma, D:145mm x 35mm 6W 12V IP44 Alu schwarz | 1 | Stück |
| 4309040051 | T | Light Pro LED Einbauleuchte Onyx60R1, D:75mm x 45mm 1W 12V IP67 | 1 | Stück |
| 4309040052 | | Light Pro LED Einbauleuchte Onyx60R3, D:75mm x 45mm 1W 12V IP67 | 1 | Stück |
| 4309040053 | | Light Pro LED Einbauleuchte Onyx60R4, 75x75x42mm 1W 12V IP67 | 1 | Stück |
| 4309040055 | | Light Pro LED Einbauleuchte Onyx90R1, D:105mm x 45mm 1,5W 12V IP67 | 1 | Stück |
| 4309040059 | X | Light Pro LED Streifen 15m 2,2 W/m 12V IP67 | 1 | Stück |
| 4309040060 | Y | Light Pro LED Streifen Verbinder | 1 | Stück |
| 4309040061 | Z | Light Pro LED 12V Kabel 25m | 1 | Stück |
| 4309040062 | AA | Light Pro LED 12V Kabel 50m | 1 | Stück |
| 4309040063 | BB | Light Pro LED 12V Kabel 100m | 1 | Stück |
| 4309040064 | CC | Light Pro LED 12V Kabel 200m | 1 | Stück |
| 4309040065 | DD | Light Pro LED Verlängerungskabel 1m 12V | 1 | Stück |
| 4309040066 | EE | Light Pro LED Verlängerungskabel 3m 12V | 1 | Stück |
| 4309040067 | FF | Light Pro LED 12V Verbinder Type F IP44 | 1 | Stück |
| 4309040068 | GG | Light Pro LED 12V Verbinder Type M IP44 | 1 | Stück |
| 4309040069 | HH | Light Pro LED 12V Verbinder Type Y IP44 | 1 | Stück |
| 4309040083 | II | Light Pro Bewegungsmelder schwarz | 1 | Stück |
| 4309040070 | JJ | Light Pro LED 12V Trafo max. 100 watt, 108x91x62mm IP44, Timer, Lichtsensor | 1 | Stück |
| 4309040078 | KK | Light Pro NXT Switch | 1 | Stück |



V

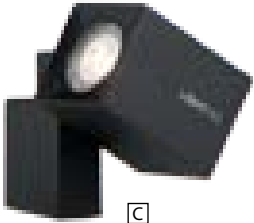

C



N



D E

J



O

O



M



Z
AA
BB
CC



KK



Y



DD EE

GG



HH

FF

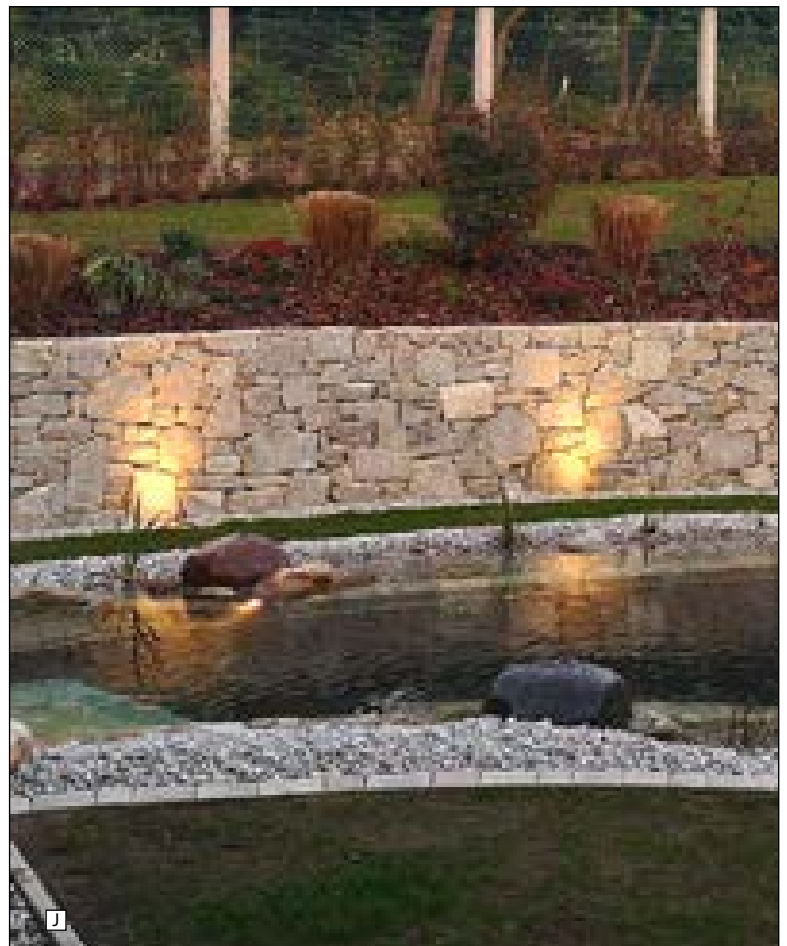
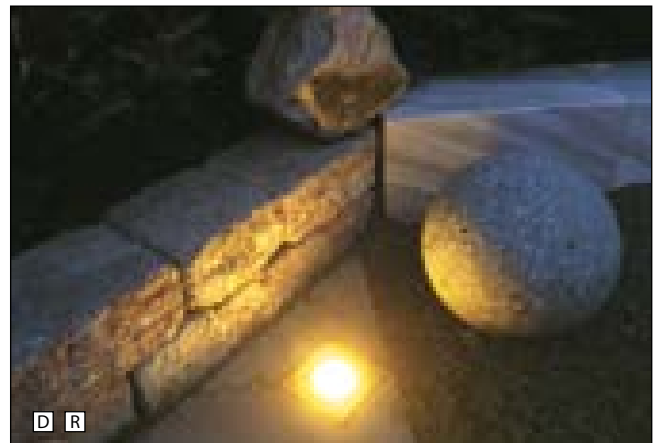
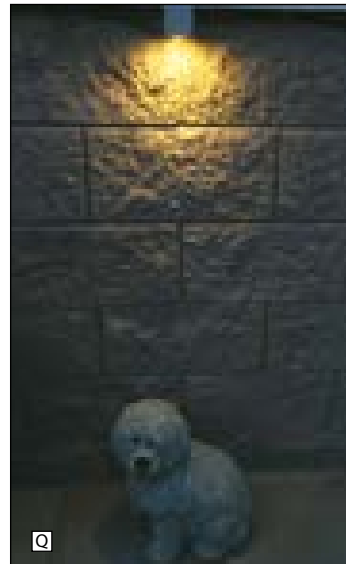

Beleuchtung



| Art.-Nr.: | | Produktbezeichnung | Einheit | Vereinheit |
|------------|---|---|---------|------------|
| 4309040001 | A | in-lite Integrated DB-LED (WW), 0,5W, DM22mm, 12V, 0,5VA | 1 | Stück |
| 4309040002 | B | in-lite Integrated Flux 60 (WW), 1,5W, DM60mm, 12V, 2,5VA | 1 | Stück |
| 4309040015 | C | in-lite Integrated Fusion 60 (WW), 0,9W, DM60mm, 12V, 1VA | 1 | Stück |
| 4309040016 | D | in-lite Integrated Hyve (WW), 0,8W, DM60mm, 12V, 0,8VA | 1 | Stück |
| 4309040032 | E | in-lite Integrated EVO Ground 300 Dark, 1W, 300x30x43mm, 12V, 1VA | 1 | Stück |
| 4309040028 | F | in-lite Solitary Ace (WW), 3W, 78x86x205mm 12V, 5,3VA | 1 | Stück |
| 4309040008 | G | in-lite Solitary Liv (WW), 1,5W, DM67mm, 12V, 2,5VA | 1 | Stück |
| 4309040034 | H | in-lite Solitary EVO Low Dark, 2W, 50x120x366mm, 12V, 2,1VA | 1 | Stück |
| 4309040033 | I | in-lite Solitary EVO Dark, 2W, 50x120x606mm, 12V, 2,1VA | 1 | Stück |
| 4309040010 | J | in-lite Spot Big Scope, 5W, DM66mm, 12V, 8VA | 1 | Stück |
| 4309040029 | K | in-lite Spot Mini Scope, 1W, DM47mm, 12V, 2VA | 1 | Stück |
| 4309040009 | L | in-lite Spot Scope, 3W, DM66mm, 12V, 5,2VA | 1 | Stück |
| 4309040011 | M | in-lite Spot Sub, 3W, DM64mm, 12V, 4,7VA | 1 | Stück |
| 4309040031 | N | in-lite surface EVO HYDE 550 Dark, 2W, 556x16x22mm, 12V, 2,1VA | 1 | Stück |
| 4309040027 | O | in-lite Wall Ace Up-Down (WW), 6,5W, 95x64x120mm, 12V, 10,3VA | 1 | Stück |
| 4309040030 | P | in-lite Wall Ace Down White, 3W, 95x64x100mm, 12V, 5,3VA | 1 | Stück |
| 4309040021 | Q | in-lite Wall Cubid WW, 0,60W, 50x53x50mm 12V, 0,60VA | 1 | Stück |
| 4309040024 | R | in-lite Box 100, Gehäuse für Hyve, Fusion 60, Flux 60 | 1 | Stück |
| 4309040003 | S | in-lite Kabel 25m, CBL-25/14/2 | 1 | Stück |
| 4309040004 | T | in-lite Kabel 40m, CBL-40/14/2 | 1 | Stück |
| 4309040007 | U | in-lite Kabelverbinder CC-2 | 1 | Stück |
| 4309040005 | V | in-lite Verlängerungskabel, 1m, CBL-ExtCord | 1 | Stück |
| 4309040006 | W | in-lite Verlängerungskabel, 3m, CBL-ExtCord | 1 | Stück |
| 4309040079 | X | in-lite Transformator, Hub-50 | 1 | Stück |
| 4309040080 | Y | in-lite Transformator, Hub-100 | 1 | Stück |

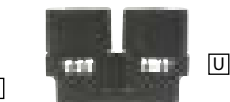
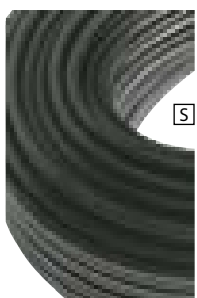



Briefkästen



| Art.-Nr.: | | Produktbezeichnung | Einheit | Verr-einheit |
|------------|---|---|---------|--------------|
| 4303050021 | A | Torsysteme Durchwurfpostkasten, 26x33x23 cm Alu (R) | 1 | Stück |
| 4303050020 | B | Torsysteme Durchwurfpostkasten, 26x33x28 cm Alu (R) | 1 | Stück |
| 4303050019 | C | Torsysteme Durchwurfpostkasten, 26x33x38 cm Alu (R) | 1 | Stück |

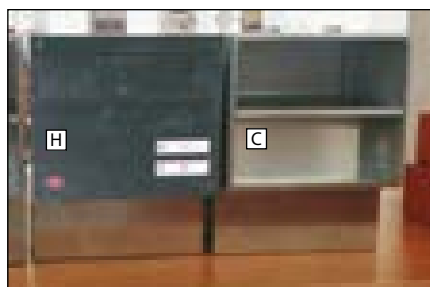

Briefkästen und Gegensprechanlagen

| Art.-Nr.: | | Produktbezeichnung | Einheit | Verr-einheit |
|------------|---|---|---------|--------------|
| 4303050018 | D | Renz Frontplatte Edelstahl ohne Sprechgitter | 1 | Stück |
| 4303050015 | E | Renz Frontplatte Edelstahl mit Sprechgitter | 1 | Stück |
| 4303050017 | F | Renz Frontplatte weiss ohne Sprechgitter | 1 | Stück |
| 4303050014 | G | Renz Frontplatte weiss mit Sprechgitter | 1 | Stück |
| 4303050025 | H | Renz Frontplatte anthrazit ohne Sprechgitter | 1 | Stück |
| 4303050024 | I | Renz Frontplatte anthrazit mit Sprechgitter | 1 | Stück |
| 4303050011 | J | Sprechanlagenset weiß (Netzgerät, Wandtelefon, Türsprechanlage) | 1 | Stück |
| 4303050012 | K | Wandtelefon weiß Ergänzungspaket für zwei Parteien | 1 | Stück |

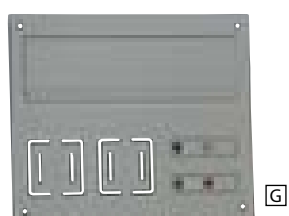

ARDEX Systemempfehlung



SCHAFFT BESTE VERBINDUNGEN

Sicher besser.

GUTJAHR



Beton- und Natursteinplatten in loser Verlegung

Dieser Aufbauhinweis dient zur Orientierung für die Verlegung und Verfugung von mind. 3 cm starken Beton- und Natursteinplatten auf ungebundenen Bettungsstoffen, bei reiner Fußgängerbelastung.

VARIANTE A – Lose Verlegung

Aufbau auf ungebundener Schotterung, der gesamte Aufbau ist drainefähig.



- 1 Ungebundene Tragschicht (auf frostfreie Tiefe gegründet)
- 2 Bettung: 3 - 5 cm ungebundener Splitt z.B. 2/4 mm ohne Kalk- und Feinanteile
- 3 Plattenbelag: 3 cm Beton- oder Natursteinplatten (mind. 2 % Gefälle)
- 4 Fuge: **ARDEX GF** Fugenmörtel
- 5 Anschlussfuge: **ARDEX ST-N** Naturstein Silikon oder **MorTec® SOFT** Die Fuge aus der Tube
- 6 Imprägnierung: **Lithofin FLECKSTOP >W<**

VARIANTE B – Lose Verlegung mit kapillarpassiver Flächendrainage

Aufbau auf nicht drainefähigem Unterlagsbeton mit Drainagematte.

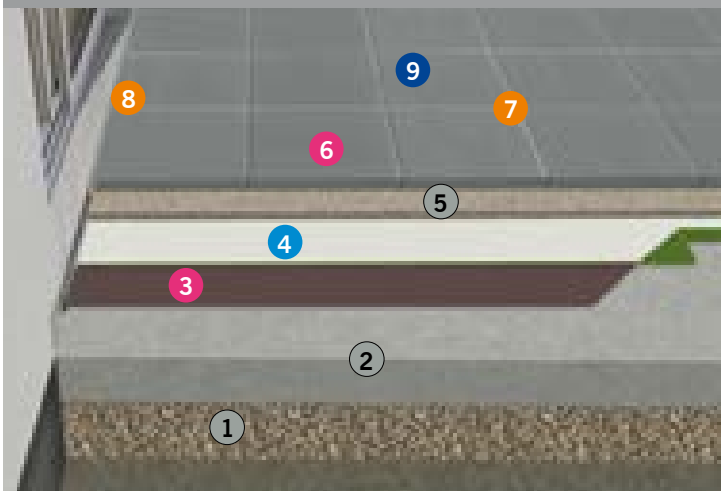

- 1 Ungebundene Tragschicht (auf frostfreie Tiefe gegründet)
- 2 Erdberührende Stahlbetonplatte (mind. 2 % Gefälle)
- 3 Verbundabdichtung: **ARDEX 8+9, ARDEX 8+9 L** Dichtmasse und -kleber
- 4 Entkoppelung und Drainage: **GUTJAHR AquaDrain® HU** Flächendrainage, **GUTJAHR AquaDrain® T+** Flächendrainage
- 5 Bettung: 3 - 5 cm ungebundener Splitt z.B. 2/4 mm ohne Kalk- und Feinanteile
- 6 Plattenbelag: 3 cm Beton- oder Natursteinplatten (mind. 2 % Gefälle)
- 7 Fuge: **ARDEX GF** Fugenmörtel
- 8 Anschlussfuge: **ARDEX ST-N** Naturstein Silikon oder **MorTec® SOFT** Die Fuge aus der Tube
- 9 Imprägnierung: **Lithofin FLECKSTOP >W<**

BAUWELT Koch

| | | | |
|---|--|--|---|
| 7210 Mattersburg ♦♦♦ Bauweltstraße 7 Tel.: 02626/65151 | 7100 Neusiedl/See ♦♦♦♦ Altenburgerstraße 18 Tel.: 02167/5001 | 2405 B.D.-Altenburg ♦♦ Bauweltstraße 2 Tel.: 02165/63154 | Ausstellungen: ♦ Fenster & Türen ♦ Fliesen & Parkett ♦ Indoor-Garten ♦ Outdoor-Garten |
| 7000 Eisenstadt ♦ Mattersburger Str. 33 Tel.: 02682/62224 | 7142 Illmitz Apetloner Straße 29 Tel.: 02175/2308 | 2130 Mistelbach ♦♦♦ Luzius Lackner-Str. 6 Tel.: 02572/5016 | www.bauweltkoch.at |

SMR/OMA/PON_2023/11

ARDEX Systemempfehlung



SCHAFFT BESTE VERBINDUNGEN

Sicher besser.

GUTJAHR



Beton- und Natursteinplatten in fester Verlegung

Dieser Aufbauhinweis dient zur Orientierung für die feste Verlegung und Verfugung von mind. 2 cm starken Beton- und Natursteinplatten bei reiner Fußgängerbelastung.

VARIANTE A – Feste Verlegung

Aufbau auf drainagefähigem Unterlagsbeton. Der gesamte Aufbau ist drainagefähig.

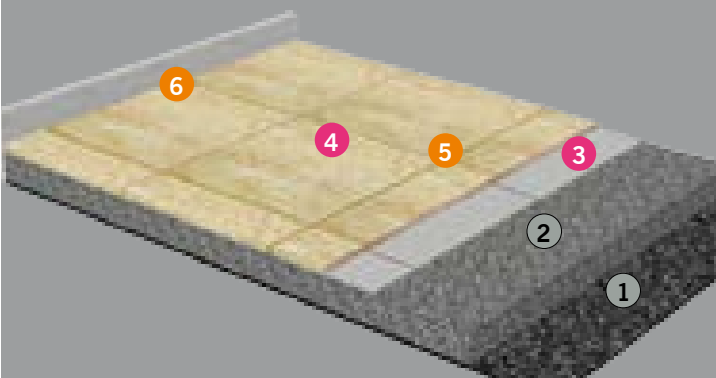

- 1 Ungebundene Tragschicht (auf frostfreie Tiefe gegründet)
- 2 Unterlagsbeton drainagefähig (Stärke lt. statischer Erfordernis)
- 3 Kontaktschicht: **ARDEX FB9 L** Flexibler Fließbettmörtel, **ARDEX X78 MICROTEC** Flexkleber, **ARDEX X90 MICROTEC3** Flexkleber, Ausgleich (optional): **ARDEX A58** Schwundarmer Schnellestrich-Zement mit **QUARZKIES** 3,0 - 5,6 mm trocken (2 % Gefälle)
- 4 Plattenbelag: 2 cm Beton- oder Natursteinplatten (mind. 2 % Gefälle)
- 5 Fuge: **ARDEX GF** Fugenmörtel, **ARDEX GK** Belastungsfuge
- 6 Anschlussfuge: **ARDEX ST-N** Naturstein Silikon, oder **MorTec® SOFT** Die Fuge aus der Tube

VARIANTE B – Feste Verlegung mit kapillarpassiver Flächendrainage für Plattenbeläge

Aufbau auf nicht drainagefähigem Unterlagsbeton. Hier ist eine Abdichtung und eine Drainagematte erforderlich, damit der Drainagemörtel entwässern kann.



- 1 Gefälleverbundestrich: **ARDEX A58** Schwundarmer Schnellestrich-Zement in Verbindung mit Sand 0-8 mm und **ARDEX E100**, **ARDEX A18** Haftschlämme (2 % Gefälle)
- 2 Verbundabdichtung: **ARDEX 8+9**, **ARDEX 8+9 L** Dichtmasse und -kleber
- 3 Entkoppelung und Drainage: **GUTJAHR AquaDrain® EK** Flächendrainage
- 4 Einkornmörtel (mind. 5 cm): **ARDEX A58** Schwundarmer Schnellestrich-Zement mit **QUARZKIES** 3,0 - 5,6 mm trocken
- 5 Kontaktschicht: **ARDEX FB9 L** Flexibler Fließbettmörtel, **ARDEX X78 MICROTEC** Flexkleber, **ARDEX X90 MICROTEC3** Flexkleber
- 6 Plattenbelag: 2 cm Beton- oder Natursteinplatten (2 % Gefälle)
- 7 Fuge: **ARDEX GF** Fugenmörtel, **ARDEX GK** Belastungsfuge
- 8 Anschlussfuge: **ARDEX ST-N** Naturstein Silikon, oder **MorTec®-SOFT** Die Fuge aus der Tube

BAUWELT Koch

| | | | |
|---|---|--|---|
| 7210 Mattersburg Bauweltstraße 7 Tel.: 02626/65151 | 7100 Neusiedl/See Altenburgerstraße 18 Tel.: 02167/5001 | 2405 B.D.-Altenburg Bauweltstraße 2 Tel.: 02165/63154 | Ausstellungen: • Fenster & Türen • Fliesen & Parkett • Indoor-Garten • Outdoor-Garten |
| 7000 Eisenstadt Mattersburger Str. 33 Tel.: 02682/62224 | 7142 Illmitz Apeltner Straße 29 Tel.: 02175/2308 | 2130 Mistelbach Luzius Lackner-Str. 6 Tel.: 02572/5016 | www.bauweltkoch.at |

SMR/OMA/PON_2023/11

STONES ECO FUGEN::SAND

Für Fugen 1–20mm
ab Einbautiefe von 3cm

STONES ECO FUGEN::SAND TERRASSENPLATTEN PLUS

Für Fugen 1–10mm
bei Einbautiefe von 2cm selbstverdichtend, ab 2 cm Steinstärke

STONES ECO FUGENSAND
Geprüft und zertifiziert auf
gesundheitlich unbedenkliche
Emissionen, Inhaltsstoffe
und Umweltverträglichkeit.



Feste Fuge

UMWELTBONUS

Zertifiziert mit dem eco-Institut Label – ein **Umweltvorteil, den wir mit dem Vorreiterprodukt für ökologische Fugematerialien bieten.**

- ▶ Sicherheit und gesundheitliche Unbedenklichkeit durch umfassende Emissions- und Schadstoffprüfungen
- ▶ Gesundere Produkte und damit geringere Schadstoffbelastung im eigenen Wohnumfeld
- ▶ Gesundheitlich unbedenkliches Produkt für den Anwender, Einbauer, Kunden, etc.

EINFACHE VERARBEITUNG

Trocken einkehren und nach sorgfältiger Pflaster- oder Plattenoberflächenreinigung, ausreichend wässern, kein Vormischen oder Einschlämmen! Fugensanierungen sind jederzeit unkompliziert möglich.

BEWUCHSHEMMUNG

herkömmlicher Fugensand mit STONES ECO FUGENSAND

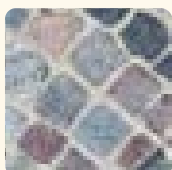
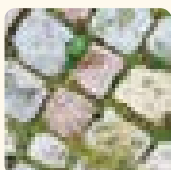

KEINE SCHLEIERBILDUNG

Bei sachgerechter Anwendung entstehen **keine Schleier auf der Oberfläche.**

LAGERFÄHIGKEIT

Bei trockener und sachgerechter Lagerung ist die Lagerfähigkeit, **auch von angebrochenen Säcken, unbegrenzt.** Der Fugensand härtet nicht im Sack aus.

ANWENDUNGSBEDINGUNGEN

Trockene Steinoberfläche und ab 2 C° Außentemperatur. Fugenbreiten ab 1 mm bieten hohen Wirkungsgrad und vielseitige Einsatzmöglichkeiten. Ein **Schutz** der verfugten Flächen **vor Niederschlag ist nicht notwendig!**

SELBSTINSTANDSETZUNG DER FUGE



Durch Regen (Feuchtigkeit) wird das Bindemittel erneut aktiviert und Mikrorisse in der Fuge schließen sich.

Fuge

| Art.-Nr.: | | Produktbezeichnung | Verp.-menge | Verr.-menge | Verr.-einheit |
|------------|---|--|-------------|-------------|---------------|
| 4301050595 | A | Stones Eco Fugen Protect 1 liter | 1 | 1 | Flasche |
| 4305010594 | B | Stones Eco Fugensand fest und flexibel, bewuchshemmend 1-10mm basalt 15 kg | 48 | 1 | Sack |
| 4305010593 | C | Stones Eco Fugensand fest und flexibel, bewuchshemmend 1-10mm beige 15 kg | 48 | 1 | Sack |
| 4305010592 | D | Stones Eco Fugensand fest und flexibel, bewuchshemmend 1-10mm grau 15 kg | 48 | 1 | Sack |
| 4301050522 | E | Stones Eco Fugensand fest und flexibel, bewuchshemmend 1-20mm grau 25 kg | 48 | 1 | Sack |
| 4301050523 | F | Stones Eco Fugensand fest und flexibel, bewuchshemmend 1-20mm basalt 25 kg | 48 | 1 | Sack |
| 4301050523 | G | Stones Eco Fugensand fest und flexibel, bewuchshemmend 1-20mm beige 25 kg | 48 | 1 | Sack |



A



B



C



D



E



F



G



Oberflächenreinigung

vom Spezialisten



UP Clean & Service GmbH
Ernst Mach Allee 5
A-7023 Pöttelsdorf

02626/22673
office@up-service.at
www.up-service.at



Profi Reinigungsmittel UP Clean

| Art.-Nr.: | | Produktbezeichnung | Verp.-menge | Verr.-menge | Verr.-einheit |
|------------|---|---|-------------|-------------|---------------|
| 4301050626 | A | UP Clean Aqua-Emul-T Fettemulgator 1 Liter Dosierflasche | 1 | 1 | Flasche |
| 4301050628 | B | UP Clean Aqua-San saurer Sanitär Reiniger 1 Liter Dosierflasche | 1 | 1 | Flasche |
| 4301050629 | C | UP Clean Bio-Suds-DFD Unterhaltsreiniger 1 Liter Dosierflasche | 1 | 1 | Flasche |
| 4301050625 | D | UP Clean Eikal-Spezial-FD saurer Reiniger 1 Liter Dosierflasche | 1 | 1 | Flasche |
| 4301050627 | E | UP Clean Thermo-Sol-R+ Fettreiniger 1 Liter Dosierflasche | 1 | 1 | Flasche |



A



B



C



D



E



**UP-Profi Wandimprägnierung Spezialfarben
wie z.B. Gold, Corten, etc.**

Reinigung und Imprägnierung

| Art.-Nr.: | Produktbezeichnung | Verdünnung | Ergiebigkeit | Einheit | Verr.-einheit |
|------------|--|------------------------|--|---------|---------------|
| 4301050082 | A Finalit Intensiv Reiniger Nr. 1 | bis 1:20 | für bis zu 80 m ² , je nach Verschmutzungsgrad | 1 | Liter |
| 4301050469 | B Finalit Intensiv Reiniger Nr. 1 | bis 1:20 | für bis zu 400 m ² , je nach Verschmutzungsgrad | 5 | Liter |
| 4301050083 | C Finalit Stein Radikal Reiniger Nr. 2 | bis 1:20 | für bis zu 80 m ² , je nach Verschmutzungsgrad | 1 | Liter |
| 4301050084 | D Finalit Gelbe Flecken Entferner Nr. 4 | bis 1:5 | für bis zu 20 m ² , je nach Verschmutzungsgrad | 1 | Liter |
| 4301050085 | E Finalit Beschichtungs-Reiniger Nr. 5 | pur | für bis zu 20 m ² , je nach Verschmutzungsgrad | 1 | Liter |
| 4301050086 | F Finalit Kalklöser Nr. 6 | bis 1:20 | für bis zu 80 m ² , je nach Verschmutzungsgrad | 1 | Liter |
| 4301050087 | G Finalit Graffiti Lackentferner Nr. 7 | pur | für bis zu 10 m ² , je nach Verschmutzungsgrad | 1 | Liter |
| 4301050238 | H Finalit Radikal Graffiti-Lackentferner flüssig Nr. 7+ | pur | für bis zu 10 m ² , je nach Verschmutzungsgrad | 1 | Liter |
| 4301050034 | I Finalit Rostlöser Nr. 8 | bis 1:5 | für bis zu 20 m ² , je nach Verschmutzungsgrad | 1 | Liter |
| 4301050089 | J Finalit Kalk- u. Zementschleier- Nr. 9 | bis 1:20 | für bis zu 80 m ² , je nach Verschmutzungsgrad | 1 | Liter |
| 4301050479 | K Finalit Kalk- u. Zementschleier- Nr. 9 | bis 1:20 | für bis zu 400 m ² , je nach Verschmutzungsgrad | 5 | Liter |
| 4301050090 | L Finalit Algen u. Moostilger Nr. 10 | bis 1:5 | für bis zu 20 m ² , je nach Verschmutzungsgrad | 1 | Liter |
| 4301050105 | M Finalit Fett u. Wachs Entferner Nr. 11 | pur | für bis zu 5 m ² , je nach Verschmutzungsgrad | 1 | Liter |
| 4301050174 | N Finalit Fleckenkiller Nr. 12 | bis 1:5 | für bis zu 20 m ² , je nach Verschmutzungsgrad | 1 | Liter |
| 4301050091 | O Finalit Heiß-Imprägnierung Nr. 20 | pur | für bis zu 100 m ² , je nach Saugfähigkeit | 1 | Liter |
| 4301050092 | P Finalit Fixaktiv Tiefengrund Nr. 21 | pur | für bis zu 100 m ² , je nach Saugfähigkeit | 1 | Liter |
| 4301050108 | Q Finalit Porenfüller Nr. 21S | 1:1 bis 1:3 | für bis zu 50 m ² , allseitig bis zu 20 m ² , je nach Saugfähigkeit | 1 | Liter |
| 4301050489 | R Finalit Porenfüller Nr. 21S | 1:1 bis 1:3 | für bis zu 250 m ² , allseitig bis zu 100 m ² , je nach Saugfähigkeit | 5 | Liter |
| 4301050093 | S Finalit Schutz Imprägnierung Nr. 22 | pur | für bis zu 100 m ² , je nach Saugfähigkeit | 1 | Liter |
| 4301050094 | T Finalit Hochglanz Imprägnierung Nr. 23 | bis 1:3 | für bis zu 50 m ² , je nach Saugfähigkeit | 1 | Liter |
| 4301050247 | U Finalit Schutzlack für Marmor & Granit Nr. 24 | pur | für bis zu 10 m ² , je nach Saugfähigkeit | 1 | Liter |
| 4301050172 | V Finalit Premium-Schutz Imprägnierung Nr. 25 | pur | für bis zu 100 m ² , je nach Saugfähigkeit | 1 | Liter |
| 4301050249 | W Finalit Hochglanz-Versiegelung für alle Materialien Nr. 30 | pur | für bis zu 200 m ² , je nach Saugfähigkeit | 0,25 | Liter |
| 4301050110 | X Finalit Compact Nr. 39 | bis 1:20 | für bis zu 80 m ² , je nach Verschmutzungsgrad | 1 | Liter |
| 4301050096 | Y Finalit Citrusduft Reiniger Nr. 40 | 1:40 bis 1:100 | für bis zu 1000 m ² , je nach Verschmutzungsgrad | 1 | Liter |
| 4301050179 | Z Finalit Schleif- und Polierpulver Nr. 60 | mit Wasser verarbeiten | für bis zu 300 m ² , wieder verwendbar | 0,75 | Liter |



Reinigungs- und Imprägnierungszubehör

| Art.-Nr.: | Produktbezeichnung | Einheit | Verr-einheit |
|------------|------------------------------------|---------|--------------|
| 4301050099 | AA Finalit Baumwollstrip gelb 35cm | 1 | Stück |
| 4301050098 | BB Finalit T-Striphalter 35cm | 1 | Stück |
| 4301050103 | CC Finalit Polypad weiß | 1 | Stück |
| 4301050102 | DD Finalit Polypad braun | 1 | Stück |
| 4301050101 | EE Finalit Handblock | 1 | Stück |

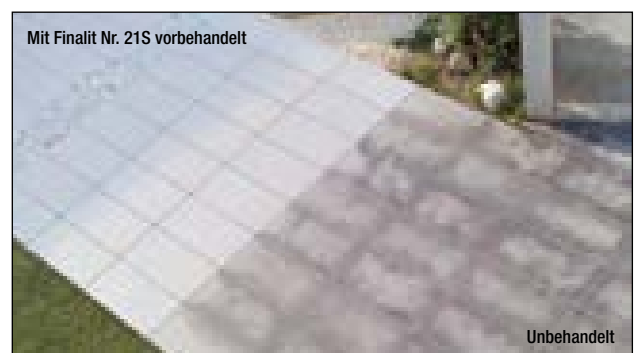

Beton - Bodenausgleich

| Art.-Nr.: | Produktbezeichnung | Palettenmenge | Verr-menge | Verr-einheit |
|------------|--|---------------|------------|--------------|
| 6202070033 | A ARDEX AM 100 Wand-und Bodenausgleichsmörtel 25kg | 40 | 1 | Sack |
| 6202070029 | B ARDEX AR 300 Multimörtel 25kg | 40 | 1 | Sack |
| 6202070008 | C ARDEX S 21 Schnellmörtel 25kg | 40 | 1 | Sack |
| 4309050290 | D ARDEX A 18 Haftschlämme 25kg | 40 | 1 | Sack |
| 4309050291 | E ARDEX A 58 Schnellestrich-Zement 25kg | 40 | 1 | Sack |



Reparatur- und Versetzmörtel

| Art.-Nr.: | Produktbezeichnung | Palettenmenge | Verr-menge | Verr-einheit |
|------------|---|---------------|------------|--------------|
| 3504020169 | F ARDEX B 16 PCC-Betonreparaturmörtel und Korrosionsschutz 25kg | 40 | 1 | Sack |
| 4301050415 | G PCI Nanocret R2 Reparaturmörtel 20kg | 48 | 1 | Sack |
| 4301050417 | H PCI Nanocret R4 Hochfester Instandsetzungsmörtel 25kg | 40 | 1 | Sack |
| 6202040002 | I PCI Repafix Reparatur und Modeliermörtel 25kg | 40 | 1 | Sack |
| 3504020153 | J Baunit SpeedIntrafix Schachtsetzmörtel 25 kg | 48 | 1 | Sack |
| 3504020154 | K Baunit SpeedIntrafill40-2 Schachtvergussmörtel 30 kg | 42 | 1 | Sack |



Sockelschutz

| Art.-Nr.: | Produktbezeichnung | Verr-menge | Verr-einheit |
|------------|---|------------|--------------|
| 3404090008 | L Baunit Sockelschutz Flexibel 20kg | 1 | Sack |
| 4309050104 | M IP Multi-Gala-Plexband Fugenfüllstreifen, Trenn und Schutzlage, 20 lfm, höhe 33 cm, d 6mm | 1 | Rolle |
| 4309050105 | N IP Plexband NT 10/500, Trenn und Schutzlage, 15 lfm, höhe 50 cm, d 10mm | 1 | Rolle |
| 4309050106 | O IP Plexband NT 8/100, Fugenfüllstreifen, 20 lfm, höhe 10 cm, d 8mm | 1 | Rolle |
| 4309050107 | P IP Plexband NT 6/100, Fugenfüllstreifen, 25 lfm, höhe 10 cm, d 6mm | 1 | Rolle |



Gutjahr IndorTec® FN

Das einfache Nivelliersystem für die sichere und schnelle Ausrichtung von Fliesen und Platten.

Das IndorTec® FN Nivelliersystem richtet Fliesen und Platten, auch Großformate, akkurat zueinander aus. Unebenheiten durch Überzähne gehören der Vergangenheit an. Die Anwendung ist ausgesprochen einfach in nur 3 Handgriffen: Aufstecken, Arretieren, durch Drehung fixieren. IndorTec® FN verankert sich in der offenen Fuge, dadurch verursacht es keinerlei Kratzer oder Abdrücke auf der Belagsoberfläche.

Vorteile

- Einfaches Fliesen-Nivelliersystem für gleichmäßig ausgerichtete Bodenbeläge.
- Verhindert Kanten und Überstände im Belag.
- Verursacht keine Kratzer oder Abdrücke auf der Belagsoberfläche.
- Einheitliches Belagsniveau mit nur 3 Handgriffen:

1. Aufstecken, 2. Arretieren, 3. durch Drehung Fixieren.

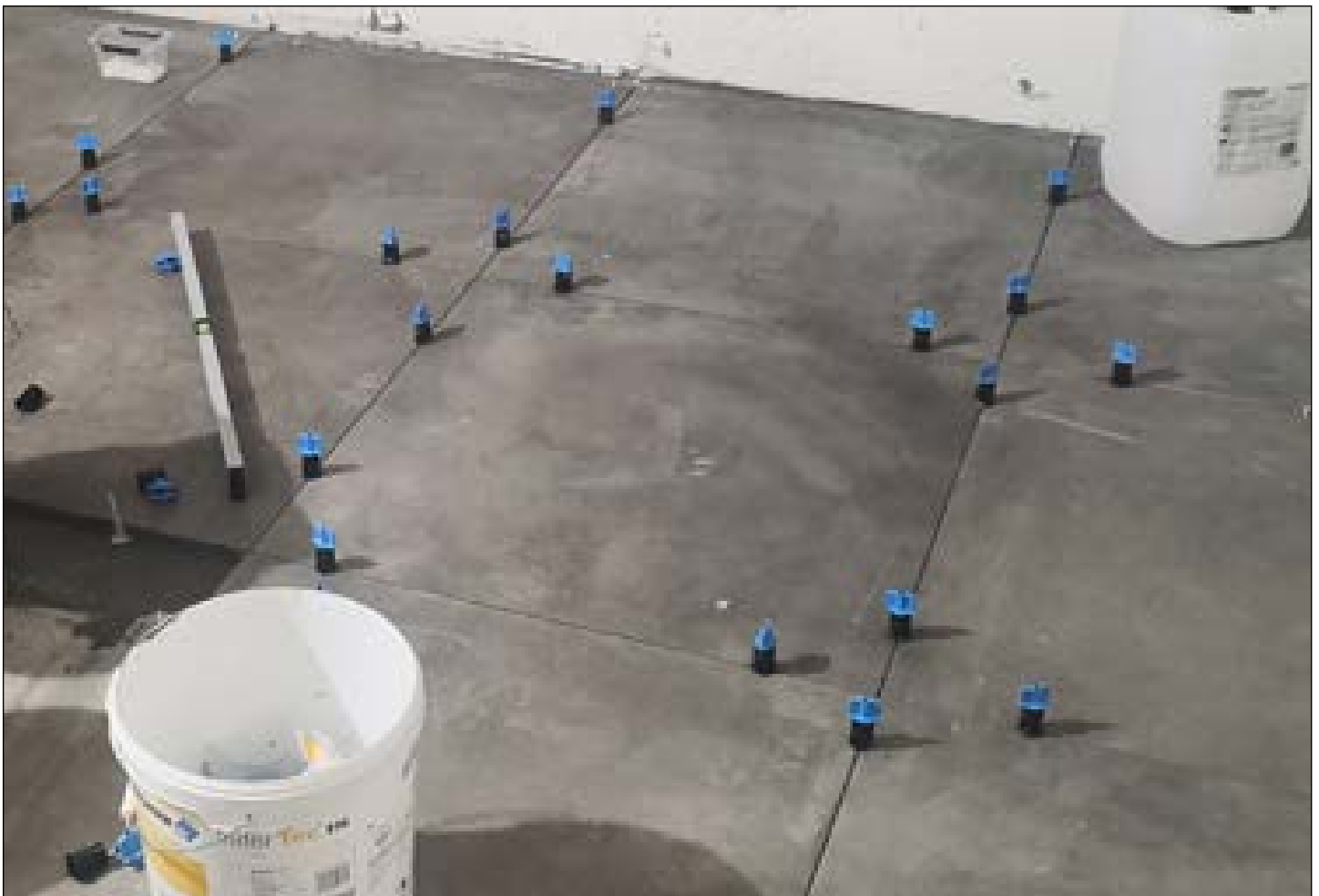
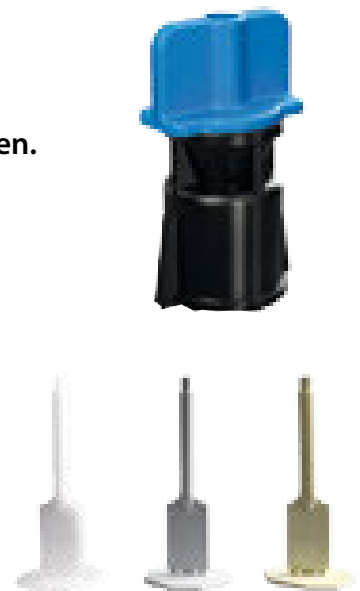

Rand- und Abschlußprofile

| Art.-Nr.: | | Produktbezeichnung | Verr.-menge | Verr.-einheit |
|------------|---|--|-------------|---------------|
| 4309050046 | A | ST-Profil Terrassengrundprofil Edelstahl 3D-poliert 2,5m Höhe 30mm | 1 | Stück |
| 4309050047 | B | ST-Profil Terrassengrundprofil Edelstahl 3D-poliert 2,5m Höhe 60mm | 1 | Stück |
| 4309050048 | C | ST-Profil Terrassengrundprofil Außenecke Edelstahl 3D-poliert Höhe 30mm | 1 | Stück |
| 4309050049 | D | ST-Profil Terrassengrundprofil Außenecke Edelstahl 3D-poliert Höhe 60mm | 1 | Stück |
| 4309050050 | E | ST-Profil Terrassenaufsteckprofil Edelstahl 3D-poliert 2,5m Höhe 30mm | 1 | Stück |
| 4309050051 | F | ST-Profil Terrassenaufsteckprofil Edelstahl 3D-poliert 2,5m Höhe 45mm | 1 | Stück |
| 4309050052 | G | ST-Profil Terrassenaufsteckprofil Edelstahl 3D-poliert 2,5m Höhe 60mm | 1 | Stück |
| 4309050075 | | ST-Profil Abschlussprofil Edelstahl V2A 3D-poliert 3m Höhe 22,5mm | 1 | Stück |
| 4309050176 | I | Kiesfangleiste AL 100/80 Stärke 1,5 mm 2500x100/80mm beidseitig verwendbar | 1 | Stück |

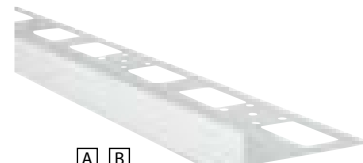
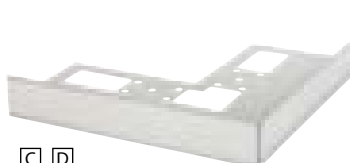
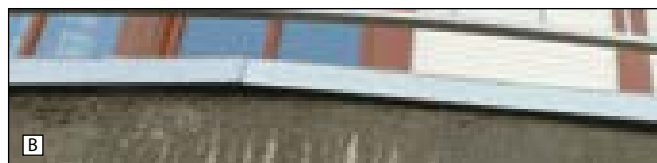
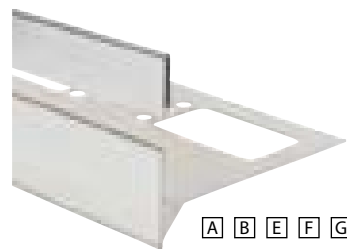

Flächenabdichtung

| Art.-Nr.: | | Produktbezeichnung | Verr.-menge | Verr.-einheit |
|------------|---|---|-------------|---------------|
| 3502010012 | J | Macfol Dichtungsbahn strong, 10m x1m x 1,7mm | 1 | Rolle |
| 3502010022 | K | Macfol Dichtungsbahn, 15m x 1m x 1,5mm | 1 | Rolle |
| 3502010024 | L | Macfol Dichtungsbahn, 5m x 1m x 1,5mm | 1 | Rolle |
| 3502010011 | | Macfol Reparaturband blei, 10m x 10cm x 1mm | 1 | Rolle |
| 3502010010 | | Macfol Reparaturband silber, 10m x 10cm x 1mm | 1 | Rolle |
| 3504010159 | O | MAC Aerosol-Primer, 500ml, Haftgrund | 1 | Dose |

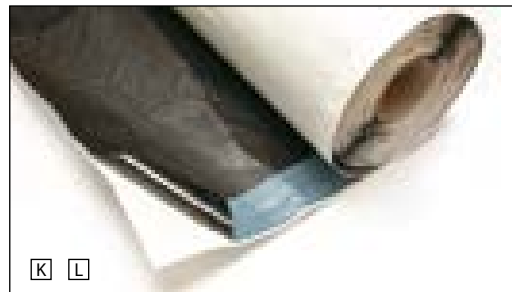
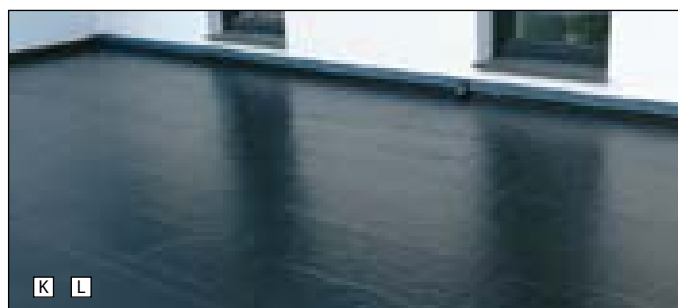
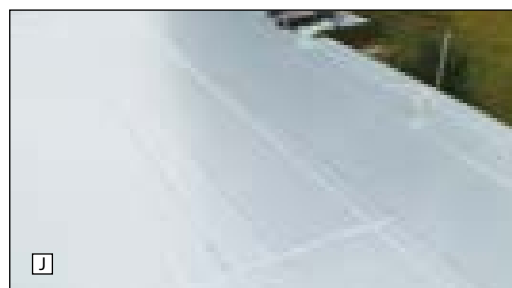

Abdichtung Zementär

| Art.-Nr.: | | Produktbezeichnung | Paletten- menge | Verr- menge | Verr- einheit |
|------------|---|---|--------------------|----------------|------------------|
| 6201070006 | A | ARDEX 8 2-K Dichtmasse Acrylatdispersion 5kg | 108 | 1 | Kanister |
| 6201070005 | | ARDEX 8 2-K Dichtmasse Acrylatdispersion 25kg | 24 | 1 | Kanister |
| 6201070004 | | ARDEX 9 2-K Dichtmasse Reaktivpulver 5kg | 208 | 1 | Sack |
| 6201070007 | D | ARDEX 9 2-K Dichtmasse Reaktivpulver 25kg | 40 | 1 | Sack |



Dichtbänder

| Art.-Nr.: | | Produktbezeichnung | Verr- menge | Verr- einheit |
|------------|---|---|----------------|------------------|
| 6205020040 | E | ARDEX SDB 15 selbstklebendes Schallschutz-Dichtband 20m/15 cm breit | 1 | Rolle |
| 6201070011 | F | ARDEX SK 12 Tricom Dichtband 10m 12cm breite | 1 | Rolle |
| 6201070009 | G | ARDEX SK 12 Tricom Dichtband 50m 12cm breite | 1 | Rolle |
| 6201070013 | H | ARDEX SK 270 Tricom Dichtband Außenecke 10 Stk/Karton | 1 | Stück |
| 6201070012 | I | ARDEX SK 90 Tricom Dichtband Innenecke 10 Stk/Karton | 1 | Stück |



Dichtschlämme

| Art.-Nr.: | | Produktbezeichnung | Paletten- menge | Verr- menge | Verr- einheit |
|------------|---|---|--------------------|----------------|------------------|
| 3504040116 | J | PCI Barraseal Dichtschlämme grau 25kg | 42 | 1 | Sack |
| 4301050272 | K | PCI Seccoral flexible Dichtschlämme 1K grau 15kg | 64 | 1 | Sack |
| 4301050273 | L | PCI Seccoral 2K Rapid Sicherheits-Dichtschlämme 12,5kg - Teil A = Pulver | 64 | 1 | Sack |
| 4301050274 | M | PCI Seccoral 2K Rapid Sicherheits-Dichtschlämme 12,5kg - Teil B = flüssig | 33 | 1 | Eimer |



Dichtbänder und Entkoppelung

| Art.-Nr.: | | Produktbezeichnung | Verr- menge | Verr- einheit |
|------------|---|---|----------------|------------------|
| 4301050374 | N | PCI Pecitape 120 Spezial Dichtband 10m x 12cm breite | 1 | Rolle |
| 4301050436 | O | PCI Pecitape 120 Spezial Dichtband 50m x 12cm breite | 1 | Rolle |
| 4301050460 | P | PCI Pecitape 90° A Spezial Dichtband-Außenecke | 1 | Stück |
| 4301050461 | Q | PCI Pecitape 90° I Spezial Dichtband-Innenecke | 1 | Stück |
| 4301050399 | R | PCI Pecitape Spezial Dichtmanschette 10 x 10cm | 1 | Stück |
| 4301050275 | S | PCI Pecitape WS Dichtband selbstklebend 20m x 10cm | 1 | Rolle |
| 4301050453 | T | PCI Pecilastic W Flexible Abdichtungsbahn Rissüberbrückend 30m x 1m | 1 | lfm |
| 4301050388 | U | PCI Pecilastic U Abdichtungs und Entkopplungsbahn 5m x 1m | 1 | lfm |

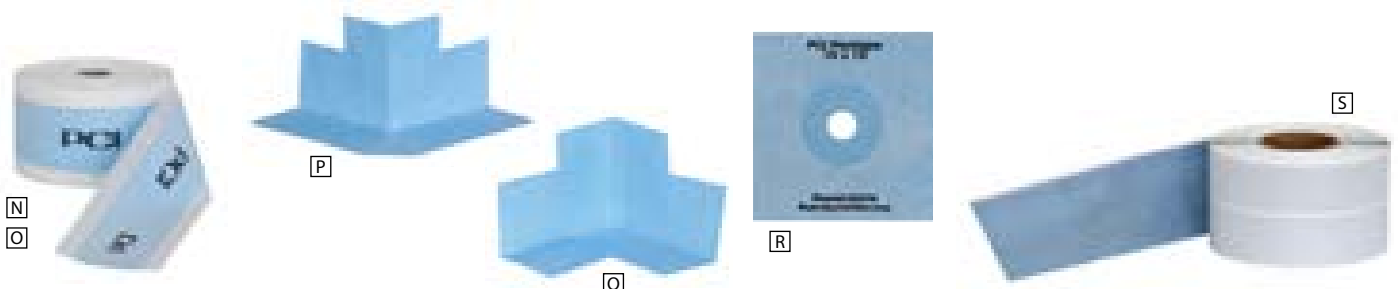
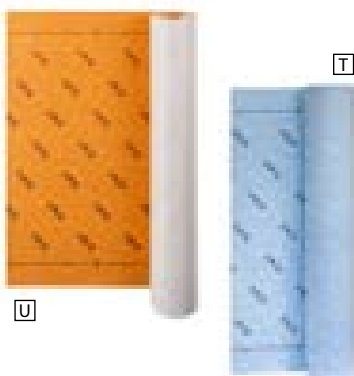

Stelzlagerverlegung

| Art.-Nr.: | | Produktbezeichnung | Verp.-menge | Verr.-menge | Verr.-einheit |
|------------|----|--|-------------|-------------|---------------|
| 4309010055 | A | Buzon Gummiunterlags-PAD U-PAD, 200x200x6mm, für Stelzlager | 24 | 1 | Stück |
| 4309010071 | B | Buzon Neigungsausgleicher U-PH5, 0-5%, für Stelzlager | 42 | 1 | Stück |
| 4309010042 | C | Buzon Stelzlager PB-00, 15mm höhe | 24 | 1 | Stück |
| 4309010106 | D | Buzon Stelzlager PB-0-S18 mit Fugenteiler SET, 18 -28mm höhenverstellbar | 24 | 1 | Stück |
| 4309010044 | E | Buzon Stelzlager PB-01, 28 – 42mm höhenverstellbar | 24 | 1 | Stück |
| 4309010045 | F | Buzon Stelzlager PB-1, 42 – 60mm höhenverstellbar | 24 | 1 | Stück |
| 4309010046 | G | Buzon Stelzlager PB-2, 60 – 90mm höhenverstellbar | 24 | 1 | Stück |
| 4309010047 | H | Buzon Stelzlager PB-3, 90 – 145mm höhenverstellbar | 24 | 1 | Stück |
| 4309010048 | I | Buzon Stelzlager PB-4, 145 -245mm höhenverstellbar | 24 | 1 | Stück |
| 4309010067 | J | Buzon Stelzlager PB-5, 230-315mm höhenverstellbar | 24 | 1 | Stück |
| 4309010049 | L | Buzon Fugenkreuz für Stelzlager PB-TABS, Abstand 3mm, höhe 17mm | 120 | 1 | Stück |
| 4309010051 | M | Buzon Gummi Ausgleich U-E10, 1mm, für Stelzlager | 500 | 1 | Stück |
| 4309010088 | EE | Buzon Gummiausgleich U-E20, 2mm | 240 | 1 | Stück |
| 4309010073 | Z | Buzon Stelzlager Randabstützung U-EDGE aus PP mit 2 Schrauben | 144 | 1 | Stück |
| 4309010070 | BB | Buzon Stelzlager Wandabstandshalter U-WALL 5mm aus PP mit 1 Schraube | 144 | 1 | Stück |
| 4309010058 | | Buzon Schlüssel für Höhenverstellung, für Stelzlager | 1 | 1 | Stück |



Schienenverlegung

| Art.-Nr.: | | Produktbezeichnung | Verp.-menge | Verr.-menge | Verr.-einheit |
|------------|----|--|-------------|-------------|---------------|
| 4309010055 | A | Buzon Gummiunterlags-PAD U-PAD, 200x200x6mm, für Stelzlager | 24 | 1 | Stück |
| 4309010071 | B | Buzon Neigungsausgleicher U-PH5, 0-5%, für Stelzlager | 42 | 1 | Stück |
| 4309010042 | C | Buzon Stelzlager PB-00, 15mm höhe | 24 | 1 | Stück |
| 4309010106 | D | Buzon Stelzlager PB-0-S18 mit Fugenteiler SET, 18 -28mm höhenverstellbar | 24 | 1 | Stück |
| 4309010044 | E | Buzon Stelzlager PB-01, 28 – 42mm höhenverstellbar | 24 | 1 | Stück |
| 4309010045 | F | Buzon Stelzlager PB-1, 42 – 60mm höhenverstellbar | 24 | 1 | Stück |
| 4309010046 | G | Buzon Stelzlager PB-2, 60 – 90mm höhenverstellbar | 24 | 1 | Stück |
| 4309010047 | H | Buzon Stelzlager PB-3, 90 – 145mm höhenverstellbar | 24 | 1 | Stück |
| 4309010048 | I | Buzon Stelzlager PB-4, 145 -245mm höhenverstellbar | 24 | 1 | Stück |
| 4309010067 | J | Buzon Stelzlager PB-5, 230-315mm höhenverstellbar | 24 | 1 | Stück |
| 4309010072 | O | Buzon Schienen – Trägeraufsatz PB-KIT-2 für Stelzlager | 120 | 1 | Stück |
| 4309010054 | N | Buzon UK – Trägeraufsatz PB-KIT-5 für Stelzlager | 24 | 1 | Stück |
| 4309010103 | Q | Buzon ALU Schiene U-BRS-24MM, 24mm höhe, länge 2,4 m, für Stelzlager | 1 | 1 | Stück |
| 4309010078 | P | Buzon ALU Schiene gelocht U-BRS-24MM-TGG, 24mm höhe, länge 2,4 m, für Naturstein | 1 | 1 | Stück |
| 4309010050 | R | Buzon Fugenkreuz für Aluschiene U-BRS-TABS, Abstand 3mm, höhe 18mm | 240 | 1 | Stück |
| 4309010081 | S | Buzon Stopper/Anfangsklammer U-BRS-STOP für Schiene, Edelstahl | 432 | 1 | Stück |
| 4309010061 | T | Buzon Terrassenabschlußelement Kopfteil U-BRS-END-T für Schiene | 48 | 1 | Stück |
| 4309010062 | U | Buzon Terrassenabschlußelement Basisteil U-BRS-END-B für Schiene | 96 | 1 | Stück |
| 4309010063 | | Buzon Vertikale Verbindung U-BRS-CONNECTOR für Schiene U-BRS Stufe | 432 | 1 | Stück |
| 4309010084 | W | Buzon Abschlussprofil Braun RAL 8007, 140mm höhe 2,4 m länge | 1 | 1 | Stück |
| 4309010085 | X | Buzon Abschlussprofil Hellgrau RAL 7040, 140mm höhe 2,4 m länge | 1 | 1 | Stück |
| 4309010086 | Y | Buzon Abschlussprofil Anthrazit Grau RAL 7016, 140mm höhe 2,4 m länge | 1 | 1 | Stück |
| 4309010057 | AA | Buzon Terrassenabschlußelemente U-BRS-STOP, Edelstahl, für Stelzlager | 12 | 1 | Stück |
| 4309010064 | DD | Buzon Befestigungsschraube U-BRS-VIS, 3,9x19mm, für Schiene | 960 | 1 | Stück |
| 4309010099 | | Buzon Unterrinne, 4m 100x20mm | 1 | 1 | lfm |
| 4309010100 | | Buzon Unterrinne, 2m 150x20mm | 1 | 1 | lfm |
| 4309010101 | | Buzon Unterrinne, 2m 200x20mm | 1 | 1 | lfm |
| 4309010094 | FF | Buzon Aluminium Entwässerungsrinne, 4m, 100x20mm | 1 | 1 | lfm |
| 4309010097 | GG | Buzon Aluminium Entwässerungsrinne, 4m, 150x20mm | 1 | 1 | lfm |
| 4309010098 | HH | Buzon Aluminium Entwässerungsrinne, 4m, 200x20mm | 1 | 1 | lfm |
| 4309010058 | | Buzon Schlüssel für Höhenverstellung, für Stelzlager | 1 | 1 | Stück |



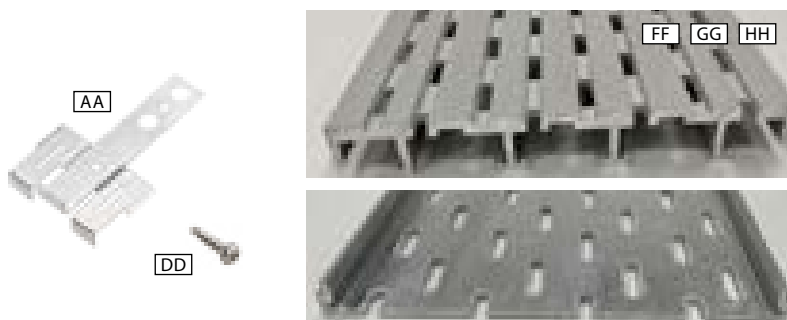

Drainplattenlager

| Art.-Nr.: | | Produktbezeichnung | Verr.- menge | Verr.- einheit |
|------------|----|--|-----------------|-------------------|
| 4309010018 | II | Gutjahr AquaDrain FF-X Fugenfix 17mm (100 Stück im Beutel) Abstandhalter für Kreuzverband 3mm Fuge | 1 | Beutel |
| 4309010017 | JJ | Gutjahr AquaDrain FF-T Fugenfix 17mm (100 Stück im Beutel) Abstandhalter für Halbverband 3mm Fuge | 1 | Beutel |
| 4309010023 | KK | Gutjahr AquaDrain FF-XS Fugenfix 10mm (100 Stück im Beutel) Abstandhalter für Kreuzverband 3mm Fuge | 1 | Beutel |
| 4309010025 | LL | Gutjahr AquaDrain FF-TS Fugenfix 10mm (100 Stück im Beutel) Abstandhalter für Halbverband 3mm Fuge | 1 | Beutel |

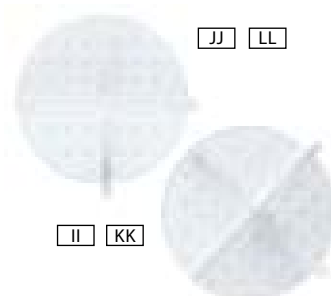

Entkoppelung Drainage - Fläche und Stufe

| Art.-Nr.: | | Produktbezeichnung | Verp.-menge | Verr.-menge | Verr.-einheit |
|------------|---|--|-------------|-------------|---------------|
| 6210070015 | A | Gutjahr AquaDrain T+ Flächendrainage zur losen ungebundenen Verlegung 10x1m / 16mm | 7 | 1 | Rolle |
| 6210070040 | B | Gutjahr Watec Drain KP+ Dünnschichtdrainage Klebverlegung 1,02x1,96m / 9mm | 8 | 1 | Platte |
| 4301050268 | C | Gutjahr AquaDrain EK Flächendrainage Drainmörtelverlegung 10x1m / 8mm | 9 | 1 | Rolle |
| 4301050382 | D | Gutjahr AquaDrain SD Stufendrainage Drainmörtel- oder Klebverlegung 310/180x1000mm | 5 | 1 | Stück |
| 4301050383 | E | Gutjahr AquaDrain SD Stufengitter Edelstahl, Winkel 100/26/14 cm | 5 | 1 | Stück |

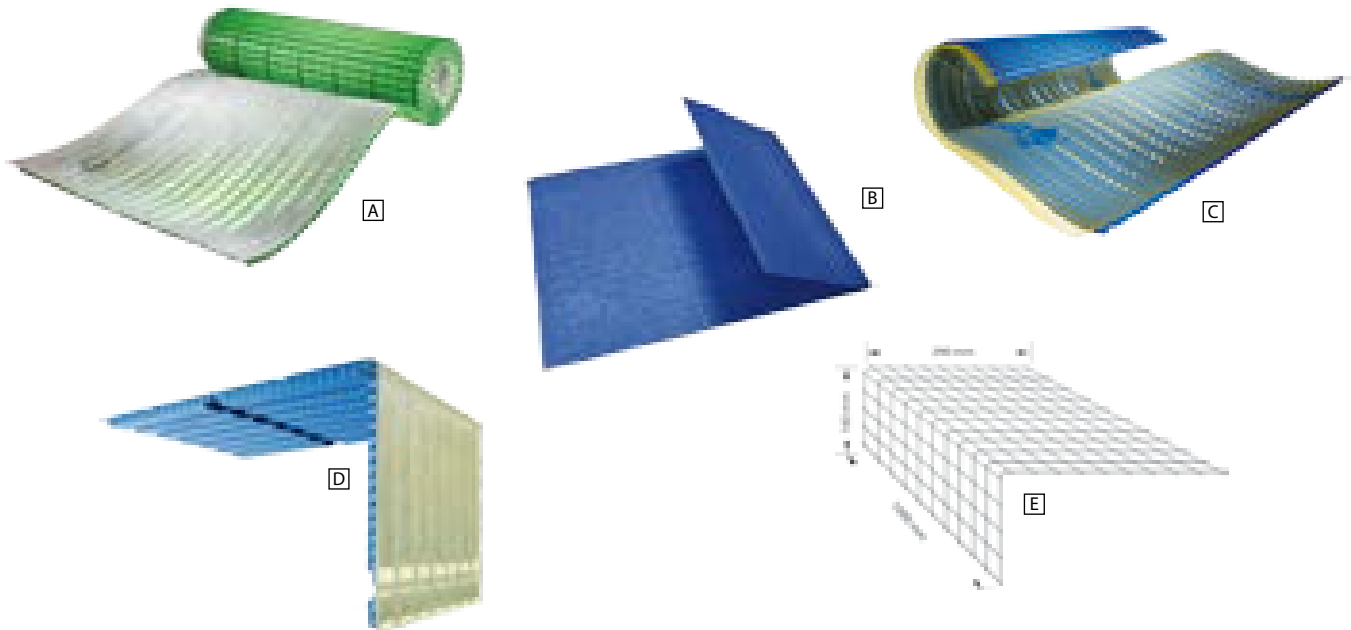

Entkoppelung Drainage - Randdämmstreifen und Abdeckbänder

| Art.-Nr.: | | Produktbezeichnung | Verr.-menge | Verr.-einheit |
|------------|---|---|-------------|---------------|
| 4301050269 | F | Gutjahr AquaDrain Randdämmstreifen mit SK-Fuß 20m x 80/40/8mm | 1 | Rolle |
| 4301050537 | G | Gutjahr AquaDrain UB Universalband 10 m 60 mm | 1 | Rolle |
| 4301050538 | H | Gutjahr AquaDrain UB Universalband 25 m 60 mm | 1 | Rolle |
| 6210070044 | I | Gutjahr Watec ST Stoßarmierung 25m x 100mm | 1 | Rolle |

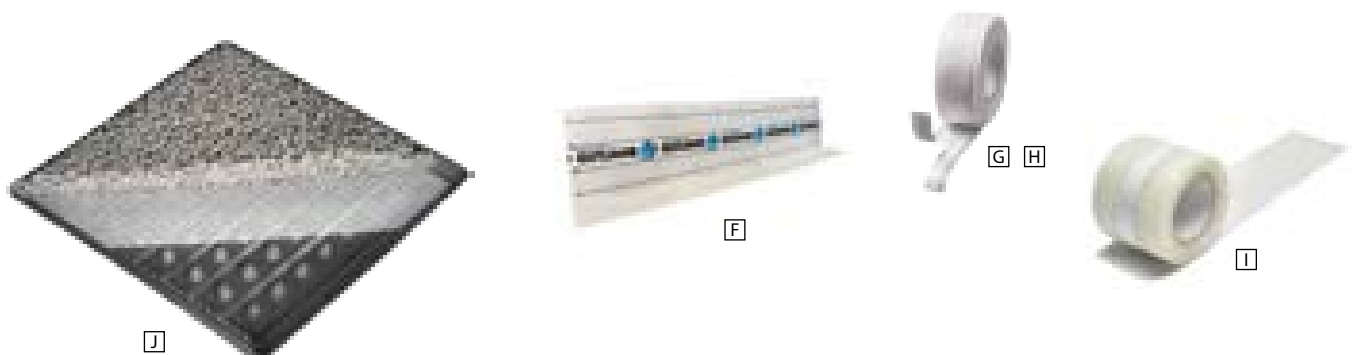

Drainstetzlager

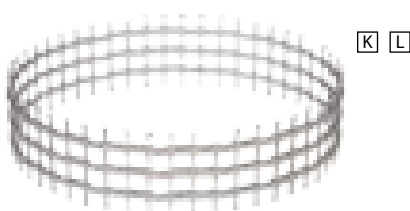

| Art.-Nr.: | | Produktbezeichnung | Verr.-menge | Verr.-einheit |
|------------|---|---|-------------|---------------|
| 4301050359 | J | Gutjahr Terra Maxx DS Drainstetzlager 22cm/22cm/1,9cm | 1 | Stück |
| 4301050361 | K | Gutjahr Terra Maxx DS-HA 20 Höhenausgleichsring H=20mm DM=208mm | 1 | Stück |
| 4301050360 | L | Gutjahr Terra Maxx DS-HA 50 Höhenausgleichsring H=50mm DM=208mm | 1 | Stück |

Verlegesplitt, Drainagemörtel und Betonschotter

| Art.-Nr.: | Produktbezeichnung | Verp-menge | Verr-menge | Verr-einheit |
|------------|---|------------|------------|--------------|
| 4301050557 | Pflastersplitt KK 2-4mm, kalkarm, im Einweg BigBag, 1000kg | | 1 | BigBag |
| 4301050556 | Pflastersplitt Kalkarm KK 4-8mm, im Einweg BigBag | | 1 | BigBag |
| 4301050559 | Pflastersplitt Kalkarm KK 2-4mm, 25kg | | 1 | Sack |
| 3105030003 | Scherf Streu und Pflastersplitt 2-4 mm Edelbrechkorn 25 kg | 48 | 1 | Sack |
| 4301050330 | E Profibaustoffe Drainbeton 40 kg | 35 | 1 | Sack |
| 4301050072 | F Baunit PflasterDrainmörtel plus GK4 40 kg | 35 | 1 | Sack |
| 4301050070 | G Baunit PflasterDrainmörtel GK4 40 kg | 35 | 1 | Sack |
| 4301050154 | H Baunit PflasterDrainmörtel GK4 Silo + Aufstellgebühr | | 1 | Silo |
| 4309050100 | Quarzolith Bettbeton C16/20 EN206-1 2-4mm | | 1 | Silo |
| 4309050101 | Quarzolith Trassbettbeton C16/20 EN206-1 2-4mm | | 1 | Silo |
| 3105020170 | Betonschotter Rundkorn gewaschen RK 0/16 im Einweg-BigBag 1000 kg | | 1 | BigBag |
| 3106020006 | Baunit TrockenBeton 20 C16/20, 40 kg | 35 | 1 | Sack |
| 3106020009 | Baunit TrockenBeton 30 C25/30, 40 kg | 35 | 1 | Sack |
| 3106020003 | N Profibaustoffe Trockenbeton DC16/20, 40 kg | 35 | 1 | Sack |
| 3106020013 | O BauMit Nixmix 25kg | | 1 | Sack |



Verlegemörtel

| Art.-Nr.: | Produktbezeichnung | Verp-menge | Verr-menge | Verr-einheit |
|------------|---|------------|------------|--------------|
| 4301050075 | P Baunit SteinKleber plus 25 kg | 48 | 1 | Sack |
| 3106020011 | Q Baunit SteinKleber 25 kg | 48 | 1 | Sack |
| 4301050076 | R Baunit SteinMörtel plus C15/GK4 25 kg | 56 | 1 | Sack |
| 4301050270 | S Sopro Steinkleber grau 25 kg | 42 | 1 | Sack |
| 4301050541 | PCI Pavifix DM Drain- und Verlegemörtel 25 kg | 40 | 1 | Sack |
| 6202070011 | U ARDEX X 30 Verlegemörtel 25 kg | 40 | 1 | Sack |
| 6202070018 | V ARDEX X 32 grau Verlegemörtel flexibel 25 kg | 40 | 1 | Sack |
| 6202070020 | ARDEX X 77 S Microtec, Flexkleber-schnell 25 kg | 40 | 1 | Sack |
| 6202070021 | X ARDEX X 77 Microtec - Flexkleber 25 kg | 40 | 1 | Sack |
| 6202070042 | Y ARDEX X 78 Microtec - Flex- und Grossformatkleber bis 15mm 25 kg | 40 | 1 | Sack |
| 6202070004 | Z ARDEX X7G DIE ERFOLGSFORMEL - Dünnbettmörtel 25 kg | 40 | 1 | Sack |
| 4301050462 | AA ARDEX X90 Microtec3 Flexkleber 25 kg | 40 | 1 | Sack |
| 6202070027 | BB ARDEX Marmor- und Granitkleber weißer Natursteinkleber schnell 25 kg | 40 | 1 | Sack |
| 4301050289 | CC PCI Carrament grau Mittelbett- und Ansetzmörtel 25 kg | 42 | 1 | Sack |
| 4301050402 | DD PCI Flexmörtel S1 Flott 20 kg | 48 | 1 | Sack |
| 4301050343 | EE PCI Flexmörtel S1 20 kg | 48 | 1 | Sack |
| 4301050390 | FF PCI Flexmörtel S2 20 kg | 48 | 1 | Sack |
| 4301050372 | GG PCI FT Ment Mittelbettkleber 25 kg | 42 | 1 | Sack |

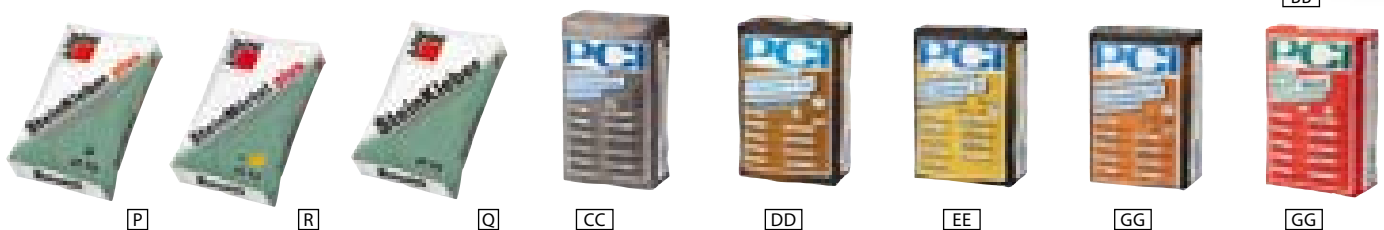

Fuge

| Art.-Nr.: | | Produktbezeichnung | Verp.-menge | Verr.-menge | Verr.-einheit |
|------------|----|--|-------------|-------------|---------------|
| 4301050555 | A | Pflaster-Fugensand Edelbrechkorn hellgrau 0-2mm trocken 25 kg | 48 | 1 | Sack |
| 3105020167 | B | Pflaster-Fugensand Edelbrechkorn hellbeige 0-2mm trocken 25 kg | 48 | 1 | Sack |
| 3105020153 | C | Pflaster-Fugensand Edelbrechkorn anthrazit 0-2mm trocken 25 kg | 48 | 1 | Sack |
| 6204020098 | D | ARDEX GF 3-1K 25 kg sandfarben Fugenmörtel 3-20mm | 24 | 1 | Kübel |
| 6204020099 | E | ARDEX GF 3-1K 25 kg steingrau Fugenmörtel 3-20mm | 24 | 1 | Kübel |
| 6204020100 | F | ARDEX GF 3-1 K 25 kg basalt Fugenmörtel 3-20mm | 24 | 1 | Kübel |
| 6204070036 | G | ARDEX GK Belastungsfuge grau 25 kg | 40 | 1 | Sack |
| 6204070065 | H | ARDEX GK Belastungsfuge sandbeige 25 kg | 40 | 1 | Sack |
| 6204070092 | I | ARDEX G9S Flexfuge 2-15mm grau 12,5 kg | 80 | 1 | Sack |
| 4301050073 | J | Baumit Pflaster Fugenmörtel 25 kg | 56 | 1 | Sack |
| 4301050221 | K | Baumit Pflaster Fugenmörtel Fein 25 kg | 54 | 1 | Sack |
| 4301050264 | L | Baumit Randstein Fugenmörtel 25 kg | 54 | 1 | Sack |
| 4301050364 | M | PCI FT Fugenbreit Nr. 31 zementgrau 25 kg | 42 | 1 | Sack |
| 4301050313 | N | PCI Nanofug Premium Flexfugenmörtel Nr. 31 zementgrau 5 kg Erhältlich auch in den Farben: Nr. 2 bahamabeige 5 kg, Nr. 19 basalt, 5 kg, Nr. 5 mittelbraun 5 kg, Nr. 11 jasmin 5 kg, Nr. 16 silbergrau 5 kg, Nr. 18 manhattan 5 kg, Nr. 19 basalt 5 kg, Nr. 20 weiß 5 kg, Nr. 22 sandgrau 5 kg, Nr. 23 lichtgrau 5 kg, Nr. 27 jurabeige 5 kg, Nr. 41 dunkelbraun 5 kg, Nr. 47 anthrazit 5 kg | 65 | 1 | Kübel |
| 6204070237 | O | ARDEX G10 Fugenmörtel außen und innen grau 5kg Erhältlich auch in den Farben: anthrazit 5kg, bahamabeige 5 kg, balibraun 5 kg, basalt 5 kg, hellgrau 5kg, jasmin 5 kg, jurabeige 5 kg, pergamon 5 kg, sandbeige 5 kg, sandgrau 5 kg, silbergrau 5 kg, weiß 5 kg, zementgrau 5kg | 65 | 1 | Kübel |
| 4301050231 | P | PCI Pavifix 1K extra Drainagefähiger Kunstharzgebunder Pflasterfugenmörtel grau 25 kg | 24 | 1 | Eimer |
| 4301050232 | Q | PCI Pavifix 1K extra Drainagefähiger Kunstharzgebunder Pflasterfugenmörtel beige 25 kg | 24 | 1 | Eimer |
| 4301050290 | R | PCI Pavifix 1K extra Drainagefähiger Kunstharzgebunder Pflasterfugenmörtel anthrazit 25 kg | 24 | 1 | Eimer |
| 4301050340 | S | Gutjahr MorTec Soft Fuge aus der Tube zementgrau, matt, 310 ml | 20 | 1 | Kartusche |
| 4301050341 | T | Gutjahr MorTec Soft Fuge aus der Tube anthrazit, matt, 310 ml | 20 | 1 | Kartusche |
| 4301050585 | U | Gutjahr MorTec Soft Fuge aus der Tube steingrau, matt, 310 ml | 20 | 1 | Kartusche |
| 4301050463 | V | Gutjahr MorTec Soft Fuge aus der Tube sandbeige, matt, 310 ml | 20 | 1 | Kartusche |
| 3504090027 | W | MAC X-Seal Dicht- und Klebmasse grau (RAL7030) 310ml | 12 | 1 | Kartusche |
| 3504090030 | X | MAC X-Seal Dicht- und Klebmasse lichtgrau 310ml | 12 | 1 | Kartusche |
| 3504090029 | Y | MAC X-Seal Dicht- und Klebmasse weiß 310ml | 12 | 1 | Kartusche |
| 3504010030 | Z | MAC Tec7 Montageklebstoff grau 310 ml | 12 | 1 | Kartusche |
| 3504010029 | AA | MAC Tec7 Montageklebstoff weiß 310 ml | 12 | 1 | Kartusche |
| 3504010034 | BB | MAC Tec7 Montageklebstoff beige 310 ml | 12 | 1 | Kartusche |
| 3504010031 | CC | MAC Tec7 Montageklebstoff braun 310 ml | 12 | 1 | Kartusche |
| 3504010025 | DD | MAC Tec7 Cleaner Reiniger und Entfetter Sprühdose 500 ml | 12 | 1 | Dose |
| 3504010157 | EE | MAC HP7 Reiniger und Entfetter Sprühflasche 1 lit. | 6 | 1 | Flasche |
| 3504040145 | FF | ARDEX RF Kartuschenspachtel weiß 310ml | 12 | 1 | Kartusche |
| 4301050528 | GG | ARDEX SG Glättmittel 1lit. | 8 | 1 | Flasche |
| 6205070175 | HH | ARDEX ST-N Naturstein Silikon steingrau 310 ml | 12 | 1 | Kartusche |
| 6205070176 | II | ARDEX ST-N Naturstein Silikon weiß 310 ml | 12 | 1 | Kartusche |
| 6205070174 | JJ | ARDEX ST-N Naturstein Silikon silbergrau 310 ml | 12 | 1 | Kartusche |
| 6205070154 | KK | ARDEX ST-N Naturstein Silikon anthrazit 310 ml | 12 | 1 | Kartusche |
| 6205070172 | LL | ARDEX ST-N Naturstein Silikon jurabeige 310 ml | 12 | 1 | Kartusche |
| 6205070173 | MM | ARDEX ST-N Naturstein Silikon sandbeige 310 ml | 12 | 1 | Kartusche |

Fuge

| Art.-Nr.: | | Produktbezeichnung | Verp.-menge | Verr.-menge | Verr.-einheit |
|------------|----|--|-------------|-------------|---------------|
| 4308050005 | A1 | Sopro TNF 674 Trassnatursteinfuge grau 15 25 kg | 40 | 1 | Sack |
| 4308050001 | | Sopro TNF 675 Trassnatursteinfuge pflastergrau 13 25 kg | 40 | 1 | Sack |
| 4308050003 | | Sopro TNF 684 Trassnatursteinfuge beige 32 25 kg | 40 | 1 | Sack |
| 4301050380 | D1 | ARDEX GF 900 Bindemittel für Splitt und Glassplitt (Körnung 1-3, 2-4, 2-5, 5-8, 8-11 und 8-16 mm) Verbrauch: 1 Gebinde für ca. 25-40 kg, für hochwasserdurchlässige Flächen, auch PKW befahrbar! Gebinde bestehend aus 780 g Komponente A und 470 g Komponente B | 192 | 1 | Gebinde |
| 4301050302 | E1 | Schappelwein Fugen Flex Dichtungsmasse bei hohlen Sichtmauersteinen zum Abdichten der Stoss- und Lagerfugen eine Kartusche reicht für ca. 12 Steine | 20 | 1 | Kartusche |

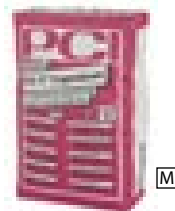
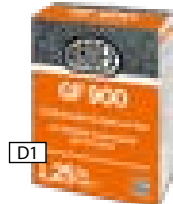
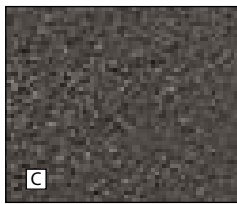
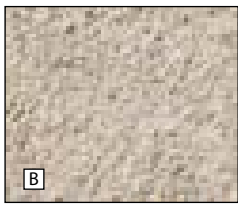
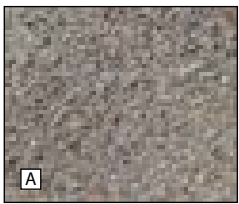

P Q R

W
X
Y

EE

GG

HH II
JJ KK
LL MM

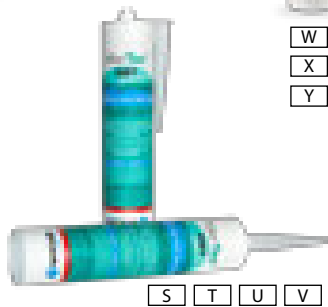

S T U V



Z
AA
BB
CC



DD



FF

Sicherheit

| Art.-Nr.: | | Produktbezeichnung | Verp.-menge | Verr.-menge |
|------------|---|--|-------------|-------------|
| 0601050129 | A | Uvex Bügelgehörschutz X-Fold SNR 23dB | 1 | Stück |
| 0601050130 | B | Uvex Gehörschutz X-Fit Minibox | 1 | Stück |
| 0601050157 | C | Uvex Schutzbrille Pheos Amber schwarz/gelb | 1 | Stück |
| 0601050143 | D | Uvex Schutzhelm Pheos B, mit Lüftung | 1 | Stück |
| 0601050134 | | Uvex Kapsel-Gehörschutz K2 faltbar | 1 | Stück |



Werkzeuge und Maschinen

| Art.-Nr.: | | Produktbezeichnung | Verp.-menge | Verr.-einheit |
|------------|---|---|-------------|---------------|
| 3805010015 | F | Diem Kipptrommelmischer D100C allround, 100 lt, 750 Watt 230V / 400V | 1 | Stück |
| 3805010024 | | Diem Kipptrommelmischer D120C allround, 120 lt, 230/400V, 750W | 1 | Stück |
| 3805010021 | H | Diem Umbauset fahrbar DZ 120 ECO, ohne Zwangsmischer | 1 | Stück |
| 3805010020 | I | Diem Zwangsmischer DZ 120 ECO 400V | 1 | Stück |
| 3805010019 | J | Diem Zwangsmischer DZ 60 VS 400V | 1 | Stück |
| 0302090398 | K | Hitachi Winkelschleifer Set, Einhandwinkelschleifer 730W und Zweihandwinkelschleifer 2200W, im Koffer | 1 | Koffer |
| 0307010002 | L | M-Tec Durchlaufmischer D20 230V, auf fahrbarem Gestell | 1 | Stück |
| 0307010001 | M | M-Tec Durchlaufmischer D20 400V, auf fahrbarem Gestell | 1 | Stück |

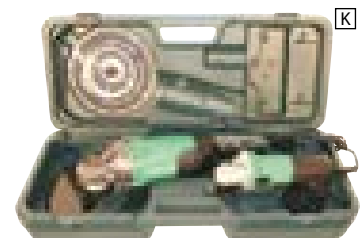

Werkzeuge und Maschinen

| Art.-Nr.: | | Produktbezeichnung | Verp.-menge | Verr.-einheit |
|------------|---|---|-------------|---------------|
| 0305060064 | A | Pflasterhammer Berl-F, 1000g | 1 | Stück |
| 0305060065 | B | Pflasterhammer Berl-F, 1500g | 1 | Stück |
| 0306010290 | C | HaWe HM-Schröter Diamont, 40mm | 1 | Stück |
| 0306990027 | D | Pflasterstühlchen | 1 | Stück |
| 0306990034 | E | Plattenheber, 60cm, stufenlos verstellbar | 1 | Stück |
| 0305060061 | F | Schonhammer Standard, 1,3kg, L: 355mm, DM: 64mm | 1 | Stück |
| 0305060086 | G | HaWe Plattenleger-Hammer rund, 1,25kg | 1 | Stück |
| 0305060087 | H | HaWe Plattenleger-Hammer 4-KT, 1,5kg | 1 | Stück |
| 0305060088 | I | HaWe Supercraft-Hammer, 35mm | 1 | Stück |
| 0306020210 | J | Fliesenwaschset Fliesenprofi | 1 | Stück |
| 0306990026 | K | HaWe Alu-Gummischieber 600x65mm | 1 | Stück |
| 0305990141 | | HaWe Alu-Splittschieber, Holzprofil | 1 | Stück |
| 0306030076 | M | HaWe Bauwinkel klappbar 1220x1220mm | 1 | Stück |
| 0306030077 | N | HaWe Maurerschnur 3mm rot-weiß 200m | 1 | Stück |
| 0306010291 | O | HaWe Hartmetall-Spalteisen, 80mm | 1 | Stück |
| 0601050055 | P | Kaufmann Knieschoner Schalenform | 1 | Paar |



Werkzeuge und Maschinen

| Art.-Nr.: | | Produktbezeichnung | Verp.-menge | Verr.-einheit |
|------------|---|---|-------------|---------------|
| 0306990097 | A | Probst Verlegezange RGV-9/9, für Rasengitter inkl. Adapteraufsatz | 1 | Stück |
| 0306990064 | | Probst Teleplan TP-100-165, Handabziehsystem, 100-165 cm | 1 | Stück |
| 0306990063 | C | Probst Easyplan EP-Uni-Set 90/230, Handabziehsystem, 900-2300 mm | 1 | Stück |
| 0601050169 | D | Probst Kneeseat KS | 1 | Stück |
| 0306990061 | E | Probst Erdnagelzieher EM2, DM 10-25 mm | 1 | Stück |
| 0306990060 | F | Probst Flexmarker-Kit FMK, Rad min. 250 mm, 10x Stäbe, 5x Fixiergralle, 10x Klemmverbinder in Rohrhülse | 1 | Stück |
| 0306990059 | G | Probst Steinzieher Set mit Arretierung, 90x330 mm, Aushebewippe, Kombihammer | 1 | Stück |
| 0306990058 | H | Probst Universalgreifer Easy Grip ExG-Maxi, 0-400 mm GTS 600 kg | 1 | Stück |
| 0306990057 | I | Probst Steinziehammer S24 samt 5 Stück Betonschrauben 6x80/SW13 | 1 | Stück |
| 0306990056 | J | Probst Saugplatte für Quickset QS-ESP-320-59/59, 59x59 - 320 kg | 1 | Stück |
| 0306990055 | K | Probst Vakuum Anbaugerät Quickset QS-600-E, 230V, Saugplatte 38x38-120 kg | 1 | Stück |
| 0306990054 | L | Probst Saugplatte für Speedy VS-GH-SPS-140-70/30, 70x30 - 140 kg | 1 | Stück |
| 0306990053 | M | Probst Vakuum -Handverlegegerät Speedy VS-140/200, 230V, Saugplatte 30x25-50 kg | 1 | Stück |
| 0306990071 | N | Probst Easylift EI-Simple, Plattenverlegehilfe 30-60 cm, bis 80 kg | 1 | Stück |
| 0306990051 | O | Probst Hand Bordsteinversetzzange, verstellbar 0-55cm, bis 200kg | 1 | Stück |
| 0306030465 | P | Probst Meß- und Anreißlehre MAL | 1 | Stück |
| 0306030081 | Q | Probst Schnurboy SB, Set: 2x Anlegewinkel, 1x Univ.schnur 1,4mm | 1 | Set |
| 0306030080 | R | Probst Pflastermarker PM 5 Stück/Pck. | 1 | Pak |
| 0306990068 | | Probst 2-Mann Tragegriff für MJ-J | 1 | Stück |
| 0306990071 | | Probst Easylift EI-Simpl Plattenverlegehilfe, 30-60cm -80 kg | 1 | Stück |
| 0306990072 | | Probst Ersatzmesser für Steinzieher | 1 | Stück |
| 0306990099 | V | Probst Fliegen Akku Handy FXAH-120, Vakuum Handverlegegerät bis 120 kg | 1 | Stück |
| 0306990073 | W | Probst Tragegriff FXAH-120, Handgriff für Vakuum Handverlegegerät bis 120 kg | 1 | Stück |
| 0306990074 | X | Probst Tragegriff FXAH-120, 2-Handgriff für Vakuum Handverlegegerät bis 120 kg | 1 | Stück |
| 0306990065 | | Probst Fliesenhandverlegegerät FXH-25 mit Saugplatte, 28x19cm bis 25 kg | 1 | Stück |
| 0306990069 | | Probst Mikro Jumbo-Jet MJ-J, mit Saugplatte bis 25kg, Vakuumschlauch 5m | 1 | Stück |
| 0306990067 | | Probst Saugplatte für M-J, bis 50 kg (bei =0,15 Bar) 440x240mm | 1 | Stück |

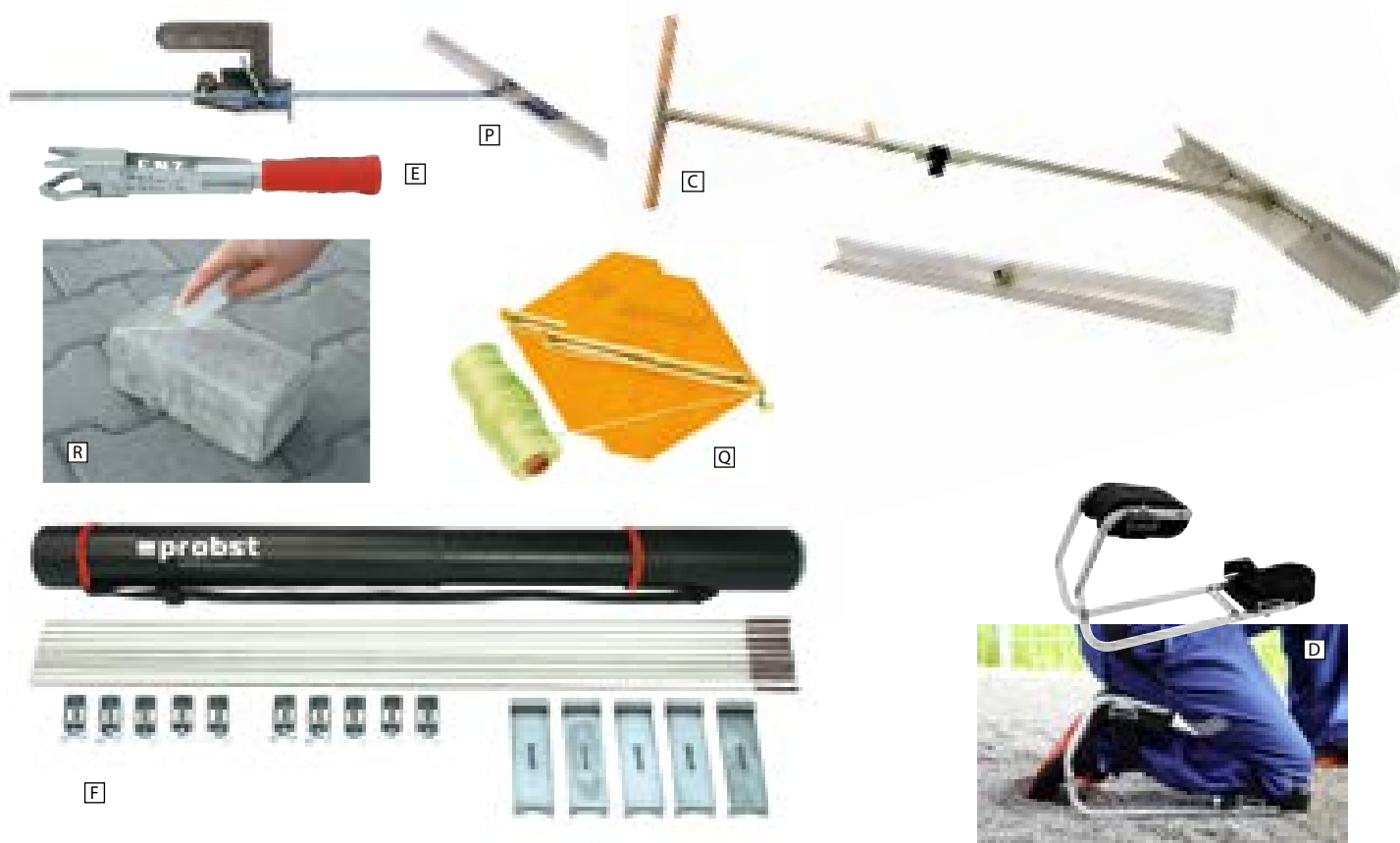

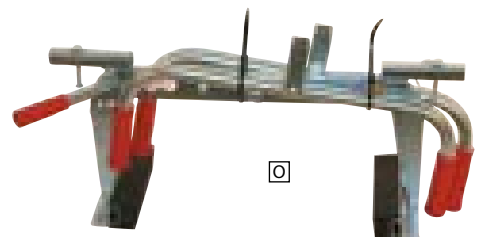
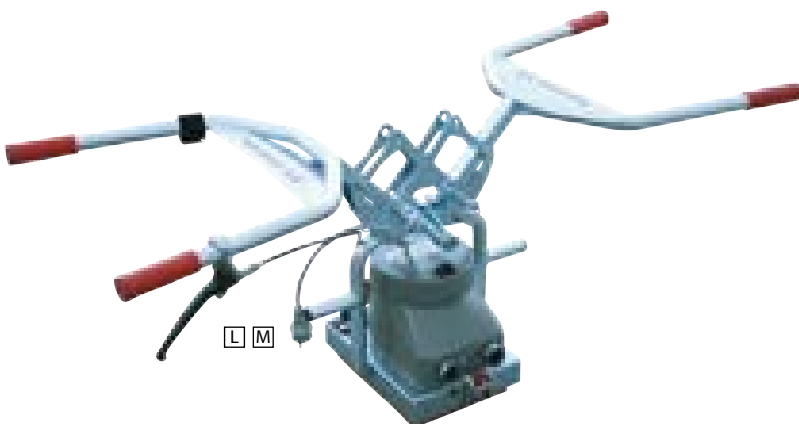
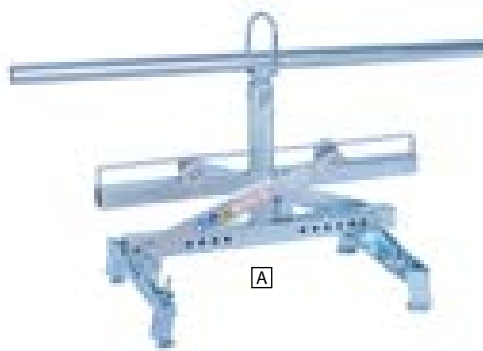
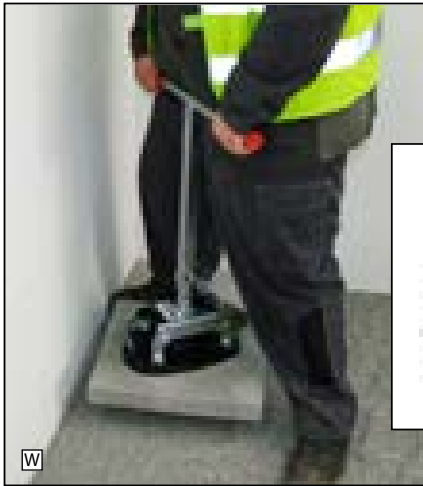

Werkzeuge und Maschinen

| Art.-Nr.: | | Produktbezeichnung | Verp.-menge | Verr.-einheit |
|------------|---|---|-------------|---------------|
| 0305990206 | A | Berger Amboss-Astscherer, mit Reißhaken 85 cm | 1 | Stück |
| 0305990218 | B | Berger ArboRapid Teleskopstange 3-teilig, 1,75m bis 4,65m | 1 | Stück |
| 0305990211 | C | Berger ArboRapid Universalhaken 24 cm | 1 | Stück |
| 0305990210 | D | Berger ArboRapid-Raupenscherer 55cm, mit Zugseil 5,43m | 1 | Stück |
| 0305990207 | | Berger Astscherer geschmiedet, Bypass 85 cm | 1 | Stück |
| 0305990204 | F | Berger Astscherer, Alu-Rohr, Bypass 60 cm | 1 | Stück |
| 0305990205 | G | Berger Astscherer, Alu-Rohr, Bypass 75 cm | 1 | Stück |
| 0305990216 | H | Berger Gärtnersäge 30cm mit Schutzköcher | 1 | Stück |
| 0305990217 | I | Berger Handsäge gebogen 33cm mit Schutzköcher | 1 | Stück |
| 0305990202 | J | Berger Handscherer, 2K-Griff 21 cm | 1 | Stück |
| 0305990200 | K | Berger Handscherer, Alu, groß 15° abgewinkelt, 25cm | 1 | Stück |
| 0305990199 | L | Berger Handscherer, Alu, klein 15° abgewinkelt, 19cm | 1 | Stück |
| 0305990201 | M | Berger Handscherer, Wechselklinge 23 cm | 1 | Stück |
| 0305990208 | N | Berger Heckenscherer, Wellenschliff Holzgriff 60 cm | 1 | Stück |
| 0305990215 | O | Berger Klappsäge Fruchtbaum, 18cm | 1 | Stück |
| 0305990209 | P | Berger Lederköcher für Handscherer, 26 cm | 1 | Stück |
| 0305990212 | Q | Berger Pflanzkelle Metall, breit 30 cm | 1 | Stück |
| 0305990203 | R | Berger Rasenkantenscherer, verchromt 35 cm | 1 | Stück |
| 0305990198 | S | Berger Rollgriffscherer, Alu, groß 15° abgewinkelt, 22cm | 1 | Stück |
| 0305990241 | T | Berger Set ArboRapid Aufsatzsäge 58cm (63912) mit Sägetasche (5127) | 1 | Stück |
| 0305990214 | U | Berger Set ArboRapid Aufsatzsäge 70cm (63952) mit Sägetasche (5128) | 1 | Stück |



Werkzeuge und Maschinen

| Art.-Nr.: | | Produktbezeichnung | Verp.-menge | Verr.-einheit |
|------------|---|--|-------------|---------------|
| 0309050003 | A | Aspen Filler 25lit | 1 | Stück |
| 4804010003 | B | Aspen 2T Benzin 5 lit | 1 | Stück |
| 4804010004 | C | Aspen 2T Benzin 25 lit | 1 | Stück |
| 4804010005 | | Aspen 4T Benzin 1 lit | 1 | Stück |
| 4804010006 | E | Aspen 4T Benzin 5 lit | 1 | Stück |
| 4804010007 | F | Aspen 4T Benzin 25 lit | 1 | Stück |
| 0309050004 | G | Aspen Auto-Filler 5lit | 1 | Stück |
| 4804010009 | H | Aspen 2T Benzin 200 lit | 1 | Stück |
| 4804010010 | I | Aspen 4T Benzin 200 lit | 1 | Stück |
| 4805010002 | J | Motorex SAE 5W/30 Small Engine Oil 1 lit | 1 | Stück |
| 0308030074 | K | Motorex Kettenöl Bioguard Plus 1 lit | 1 | Stück |
| 0308030073 | | Motorex Kettenöl Bioguard Plus 5 lit | 1 | Stück |
| 0403990003 | M | Benzinkanister mit Trichter 20 lit | 1 | Stück |

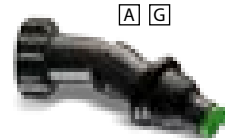

Werkzeuge und Maschinen

| Art.-Nr.: | Produktbezeichnung | Verp.-menge | Verr.-einheit |
|------------|--|-------------|---------------|
| 0302090553 | Gölz Adapter zu Trennscheiben, für Randloses schneiden | 1 | Stück |
| 0307990005 | B Gölz Ersatzwasserpumpe, 230V, 50 Watt mit Schnellwechselstecker | 1 | Stück |
| 0301150075 | C Gölz ES400 Trennschleifer, 230V, 2,85kW, Absaugstutzen,Sägeblatt 40cm, max.15,2cm | 1 | Stück |
| 0301150068 | D Gölz GS350 Tischsäge, 100 cm Schnittlänge | 1 | Stück |
| 0301150067 | E Gölz GS350A-M Tischsäge, 150 cm Schnittlänge | 1 | Stück |
| 0301150069 | F Gölz MS400A Tischsäge, 70 cm Schnittlänge | 1 | Stück |
| 0301150070 | G Gölz MS700A Blocksteinsäge, 80 cm Schnittlänge, 28 cm Schnitthöhe, 4kW, 400V | 1 | Stück |
| 0302090546 | Gölz seitlicher Rollenausleger für GS350 und GS350A-ML | 1 | Stück |
| 0306020142 | I Gölz TS250A Fliesentrennmaschine, 120 cm Schnittlänge, 6,5cm Schnitthöhe, 1,3 kW, 230V | 1 | Stück |
| 0302090578 | J Gölz BL3000 10 lt, Betonlöser | 1 | Kanne |
| 0302090582 | K Gölz DS 400 Trockenschnittsatz (ohne Sauger) | 1 | Stück |
| 0301150085 | L Gölz DV 232 Industriesauger 2 Motoren, gesamt 2,3 kW | 1 | Stück |
| 0302090575 | Gölz Fliesenanschlag 1 m für TS250A und GS350A | 1 | Stück |
| 0307990009 | N Gölz Schärflplatte 40x60x300 mm für Diamanttrennscheiben | 1 | Stück |
| 0302090573 | O Gölz seitlicher Ausleger (500x600mm) für TS250A und GS350A | 1 | Stück |
| 0301150081 | P Gölz SF150, Schlitzfräse 230V 2,3kW 45mm Schnitttiefe, 46mm Schnittbreite | 1 | Stück |
| 0301150084 | Q Gölz SM125 Handschleifmaschine 230V, 1,8kW, 125mm | 1 | Stück |
| 0302090574 | Gölz T-Lock-Fliesen-Klemm-Vorrichtung für TS250A und GS350A | 1 | Stück |
| 0302090584 | S Gölz Bohrmotor FB23P, 230V, 2,2kW, bis Ø 162mm | 1 | Stück |
| 0302010504 | T Gölz RML25 Diamantbohrkrone, Ø 102mm, Länge 450mm | 1 | Stück |
| 0301150091 | U Gölz Fugenschneider FS175, 10,5kW | 1 | Stück |
| 0301150092 | V Gölz Nasssauger GS 70 K, 230V | 1 | Stück |



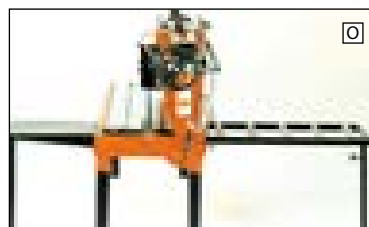
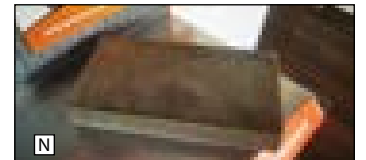

Werkzeuge und Maschinen

| Art.-Nr.: | | Produktbezeichnung | Verp.-menge | Verr.-einheit |
|------------|---|--|-------------|---------------|
| 0302050233 | A | Gölz Diamantschleifteller DS36, DN 125mm, Bohrung 22,2mm | 1 | Stück |
| 0302050216 | B | Gölz Diamanttrennscheibe CT30, DM 700mm, Universal | 1 | Stück |
| 0302050212 | C | Gölz Diamanttrennscheibe GN25, DM 400mm, Granit | 1 | Stück |
| 0302050221 | D | Gölz Diamanttrennscheibe GN25, DM 350mm, Granit und Hartgestein | 1 | Stück |
| 0302050226 | E | Gölz Diamanttrennscheibe LT30, DM 400mm, Bohrung 25,4mm Beton | 1 | Stück |
| 0302050231 | F | Gölz Diamanttrennscheibe LT30, DM 150mm, Bohrung 22,23mm Beton | 1 | Stück |
| 0302050232 | G | Gölz Diamanttrennscheibe RX15, DM 400mm | 1 | Stück |
| 0302050222 | H | Gölz Diamanttrennscheibe SLF10, DM 250mm, Fliesen und dünner Granit | 1 | Stück |
| 0302050240 | I | Gölz Diamanttrennscheibe SLF30, DM 350mm, Feinsteinzeug und Granit | 1 | Stück |
| 0302050228 | J | Gölz Diamanttrennscheibe TS35, DM 400mm, Bündig Bohrung 25,4mm, Beton | 1 | Stück |
| 0302050245 | K | Gölz Diamanttrennscheibe GX-U12, DM 230mm, Bohrung 22,23mm, Trockenschnitt | 1 | Stück |

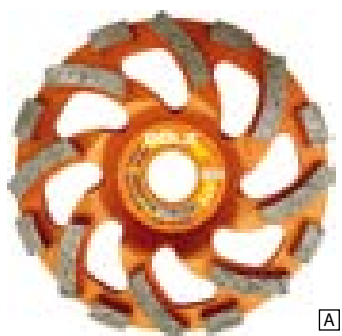

D



F

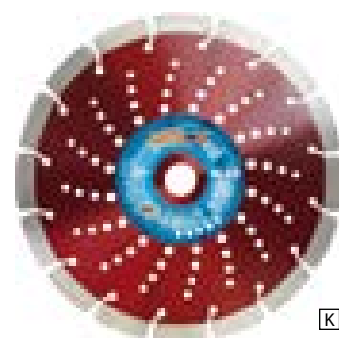
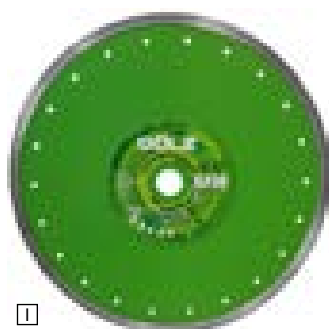

Werkzeuge und Maschinen

| Art.-Nr.: | | Produktbezeichnung | Verp.-menge | Verr.-einheit |
|------------|---|---|-------------|---------------|
| 0307050004 | | Gözl SDMO Inverter Pro 2000, 2,0 kW, Stromaggregat | 1 | Stück |
| 0307050002 | B | Gözl SDMO Perform 3000, 3,0 kW, einphasig Stromaggregat | 1 | Stück |
| 0307050003 | C | Gözl SDMO Perform 7500T, 8,125 kW, Stromaggregat 230/400V | 1 | Stück |
| 0307050006 | D | Gözl SDMO Technik 7500TE AVR, 7,5kW, Stromaggregat | 1 | Stück |



B



C



D



E

F

| Art.-Nr.: | | Produktbezeichnung | Verp.-menge | Verr.-einheit |
|------------|---|----------------------------|-------------|---------------|
| 0302090583 | E | Gözl Radsatz SDMO bis 6 kW | 1 | Stück |
| 0302090581 | F | Gözl Radsatz SDMO ab 6 kW | 1 | Stück |

Werkzeuge und Maschinen

| Art.-Nr.: | | Produktbezeichnung | Verp.-menge | Verr.-einheit |
|------------|---|--|-------------|---------------|
| 0306010183 | A | Sonneck Doppelfederspaten 280x180 mit Eschenstiel 850mm | 1 | Stück |
| 0306010169 | B | Sonneck Fassschaufel Stahl 1,3kg, spitz mit gebeiztem Stiel 1300mm | 1 | Stück |
| 0305060041 | C | Sonneck Fäustel 1,50kg Fieberglasstiel | 1 | Stück |
| 0305060051 | D | Sonneck Maurerhammer GFS 550g | 1 | Stück |
| 0306010150 | E | Sonneck Mörtelschöpfer 230mm mit Buchenstiel | 1 | Stück |
| 0306010171 | F | Sonneck Sandschaufel Standard 280x300 gehärtet mit geb. Buchenstiel 1300mm | 1 | Stück |
| 0306010181 | G | Sonneck Spitzschneidkrampen GFS 2kg | 1 | Stück |
| 0305060047 | H | Sonneck Steinschlegel 5kg Fieberglasstiel | 1 | Stück |
| 0306010233 | I | Sonneck Alu-Schaufel 285x265 gehärtet mit geb. Buchenstiel 1300mm | 1 | Stück |
| 0306010175 | J | Sonneck Universal Schaufel 285x265 gehärtet mit geb. Buchenstiel 1300mm | 1 | Stück |
| 0306010271 | K | Sonneck Wiedehopfhau 1500g geschmiedet und gehärtet, Glasfaserstiel | 1 | Stück |
| 0305090132 | L | Sonneck Universalaxt GFS 1200g | 1 | Stück |
| 0306010278 | M | Lofer Ersatzstiel für Rechen Linde 180 cm | 1 | Stück |
| 0306010280 | N | Lofer Planierrechen 67 cm, 20 Zinken, Nylon, gerader Stiel, Linde, 180 cm | 1 | Stück |
| 0305090109 | | Axt 1250g Eschenstiel mit Antirutschlackierung | 1 | Stück |
| 0403010042 | P | Polet Spaten Gärterspaten, Blatt 28x18 cm, Glasfaserstiel 95 cm | 1 | Stück |



Werkzeuge und Maschinen

| Art.-Nr.: | | Produktbezeichnung | Verp.-menge | Verr.-einheit |
|------------|---|---|-------------|---------------|
| 0307040085 | | Möcklinghoff 3-fach Ansaugadapterplatte für DustBox 6000 | 1 | Stück |
| 0307040076 | B | Möcklinghoff Absaug-/Abluftschlauch, DM 200mm, 6m, für DustBox 1000 | 1 | Stück |
| 0307040077 | C | Möcklinghoff Absaug-/Abluftschlauch, DM 250mm, 6m, für DustBox 2000/6000 | 1 | Stück |
| 0307040074 | | Möcklinghoff Ansaugadapter DM 200mm, für DustBox 1000 | 1 | Stück |
| 0307040075 | | Möcklinghoff Ansaugadapter DM 250mm, für DustBox 2000 | 1 | Stück |
| 0307040078 | | Möcklinghoff Düsenplatte 400x400mm für Schlauch DM 200mm, für DustBox 1000 | 1 | Stück |
| 0307040079 | | Möcklinghoff Düsenplatte 400x400mm für Schlauch DM 250mm, für DustBox 2000/6000 | 1 | Stück |
| 0307040067 | H | Möcklinghoff DustBox 1000, 960m ³ /h 170W 230V 320x670x380mm | 1 | Pack |
| 0307040068 | I | Möcklinghoff DustBox 2000, 1920m ³ /h 340W 230V 320x670x755mm | 1 | Stück |
| 0307040069 | J | Möcklinghoff DustBox 6000, 5250m ³ /h 1300W 230V 390x1100x1000mm | 1 | Stück |
| 0307040084 | | Möcklinghoff Ersatz-Filterzelle 2.Stufe für DustBox 6000 | 1 | Stück |
| 0307040073 | | Möcklinghoff Ersatz-Vorfiltermatten G4, für DustBox 6000 (10 Stk) | 1 | Pack |
| 0307040071 | M | Möcklinghoff Ersatz-Vorfiltermatten G4, für DustBox 1000 (10 Stk) | 1 | Stück |
| 0307040072 | N | Möcklinghoff Ersatz-Vorfiltermatten G4, für DustBox 2000 (10 Stk) | 1 | Pack |
| 0307040080 | | Möcklinghoff Filterwechselbeutel für DustBox 1000 (20 Stk) | 1 | Pack |
| 0307040081 | | Möcklinghoff Filterwechselbeutel für DustBox 2000 (20 Stk) | 1 | Pack |
| 0307040082 | | Möcklinghoff staubdichte Schlauchtasche mit Rollverschluss für DustBox 1000 | 1 | Stück |
| 0307040083 | | Möcklinghoff staubdichte Schlauchtasche mit Rollverschluss für DustBox 2000 | 1 | Stück |

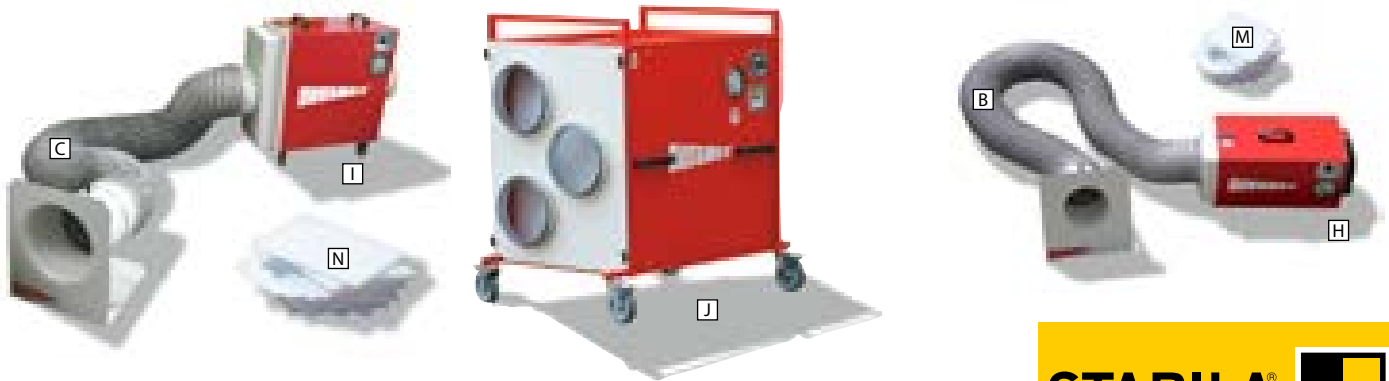

Rotationslaser

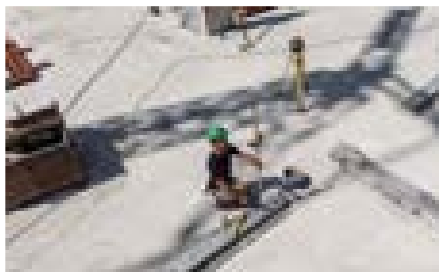

Werkzeuge und Maschinen

| Art.-Nr.: | | Produktbezeichnung | Verp.-menge | Verr.-einheit |
|------------|---|---|-------------|---------------|
| 0302010358 | A | Marcris PG750 10mm 6kt, Fliesenbohrer | 1 | Stück |
| 0302010359 | B | Marcris PG750 14mm 6kt, Fliesenbohrer | 1 | Stück |
| 0302010360 | C | Marcris PG750 6/8/10mm, Fliesenbohrer Set inkl. Anbohrhilfe | 1 | Set |
| 0302050188 | D | Marcris BF850 für Winkelschleifer, Diamanttrennscheibe schneller Präzisionschnitt 230x22,2 mm | 1 | Stück |
| 0302050110 | E | Marcris FZ850 für Winkelschleifer, Diamanttrennscheibe Feinsteinzeug 230x22,2 mm | 1 | Stück |
| 0302050198 | F | Marcris MI350 für Winkelschleifer, Diamanttrennscheibe Universalschnitt 230x22,2 mm | 1 | Stück |
| 0302050149 | G | Marcris MI750S für Winkelschleifer, Diamanttrennscheibe langlebiger Universalschnitt 230x22,2 mm | 1 | Stück |
| 0302050118 | H | Marcris MI850 für Winkelschleifer, Diamanttrennscheibe schneller Universalschnitt 230x22,2 mm | 1 | Stück |
| 0306010273 | I | Marcris SPG 33 Hydraulik Steinspalter mit Fahrset 10 to Druck 3 cm Schnittlänge | 1 | Stück |
| 0302050154 | J | Marcris VC750 für Winkelschleifer, schneidet wo die Kettensäge versagt, Rip Cut Scheibe 230x22,2 mm | 1 | Stück |

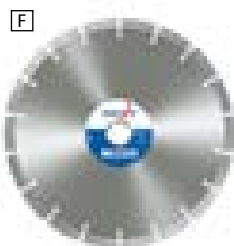

A B

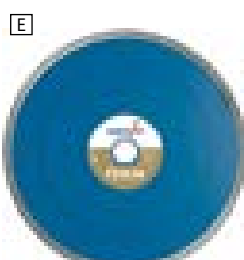
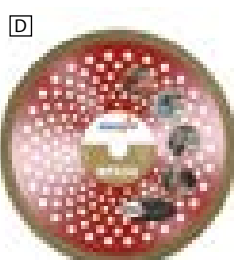

C



I

Notizen

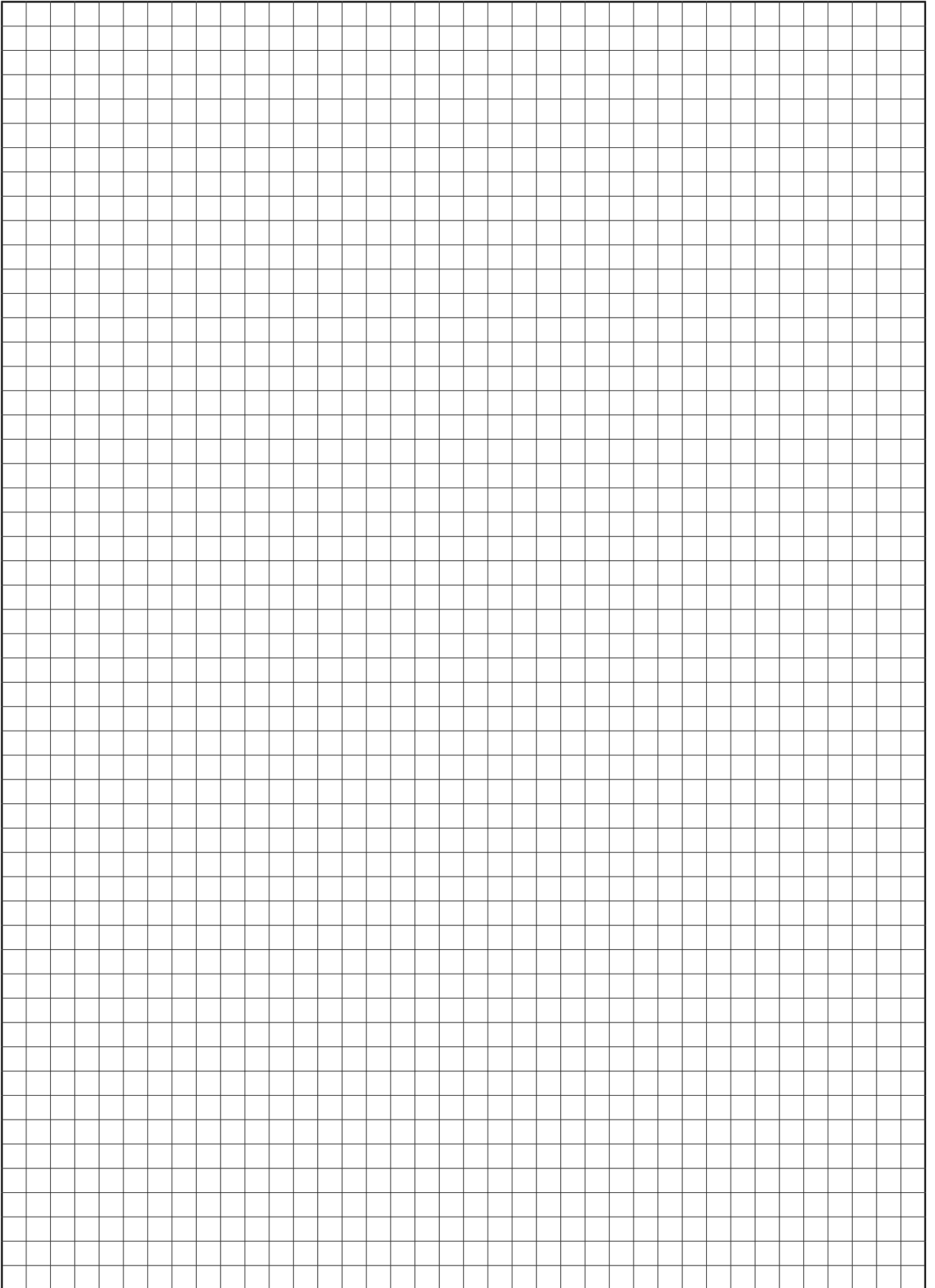

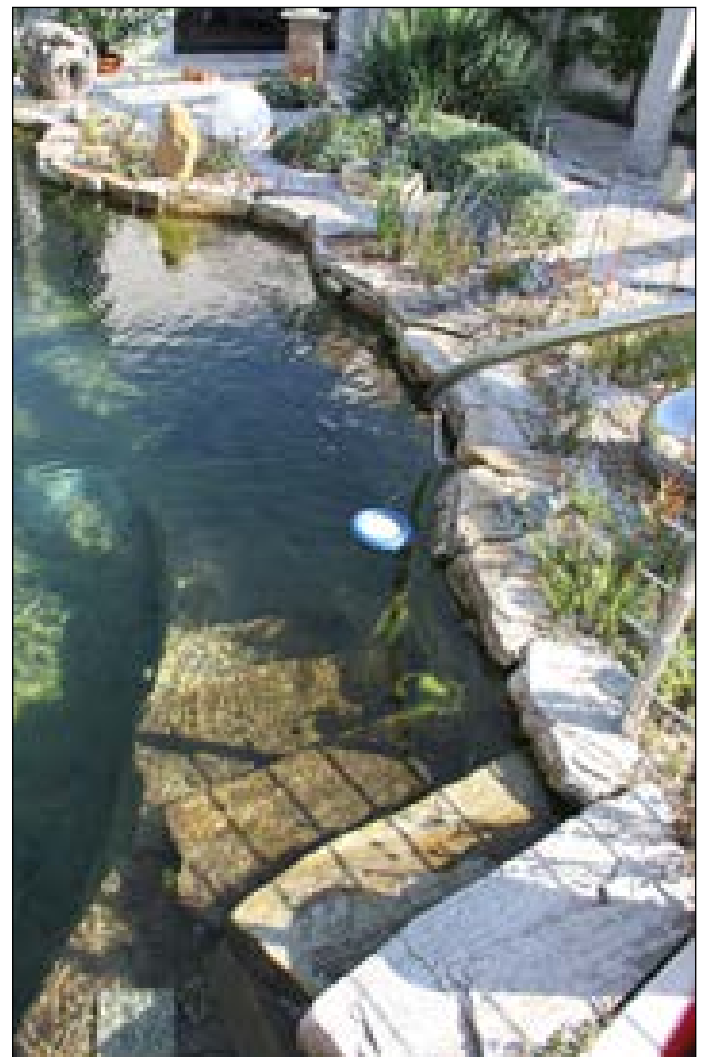







Ein Dankeschön an unsere Partnerfirmen und Kunden mit denen wir für sie diesen Galakatalog entwickelt haben.

Erweiterter Wohnraum - Gartentraum von BauWelt Koch - GALA

Ein gestalteter Garten ist eine Wohlfühloase zum Kraft tanken, ein Ruhepol und Wohnraum zugleich. In den Outdoor- und Indoor-Schaugärten der BauWelt Koch erleben sie viele Varianten, welche innovativen Möglichkeiten ihr Garten zu bieten hat - für den Urlaub zu Hause.

Wir helfen ihnen bei Ihrer Entscheidung die Wohnraumerweiterung zu gestalten und ihren Ansprüchen und Bedürfnissen gerecht zu werden.

Unsere Mitarbeiter:innen stehen ihnen gerne mit kompetenter Beratung zur Verfügung.

der GARTEN

Garantie und Haftungsausschluss: Alle Angaben zu den Produkten und ihrer Verwendung basieren auf Vorgaben der Hersteller.
Für bestellte Ware ist eine Rücknahme ausgeschlossen.

BauWelt Koch – GALA Katalog wurde mit größtmöglicher Sorgfalt zusammengestellt,
für Irrtümer, Satz- bzw. Druckfehler und Farbabweichungen kann jedoch keine Haftung übernommen werden.

Die im Katalog angeführten Produkte stellen nur einen kleinen Teil unseres Gesamtprogrammes dar, die Verfügbarkeit der im Katalog angeführten Produkte wird soweit als möglich in allen unserer Filialen sehr zeitnah möglich sein.
Wir bitten um Verständnis das nicht alle Produkte in allen Filialen immer lagernd sein können.

Gestaltung: Hr. Raphael Rathmaner und Hr. Mäx Hanbauer

Baustoffgroßhandel Michael Koch Ges.m.b.H., 7210 Mattersburg
Hersteller: Wograndl Druck GmbH, 7210 Mattersburg



7210 Mattersburg ♦ ♦ ♦
Bauweltstraße 7 | T +43 2626 65151 | mattersburg.baustoffe@bauweltkoch.at



7000 Eisenstadt ♦
Mattersburger Straße 33 | T +43 2682 62224 | eisenstadt.baustoffe@bauweltkoch.at



7100 Neusiedl/See ♦ ♦ ♦ ♦
Altenburgerstraße 18 | T +43 2167 5001 | neusiedl.baustoffe@bauweltkoch.at



7142 Illmitz
Apetloner Straße 29 | T +43 2175 2308 | illmitz.baustoffe@bauweltkoch.at



2405 Bad Deutsch-Altenburg ♦ ♦ ♦ ♦
Bauweltstraße 2 | T +43 2165 63154 | bda.baustoffe@bauweltkoch.at

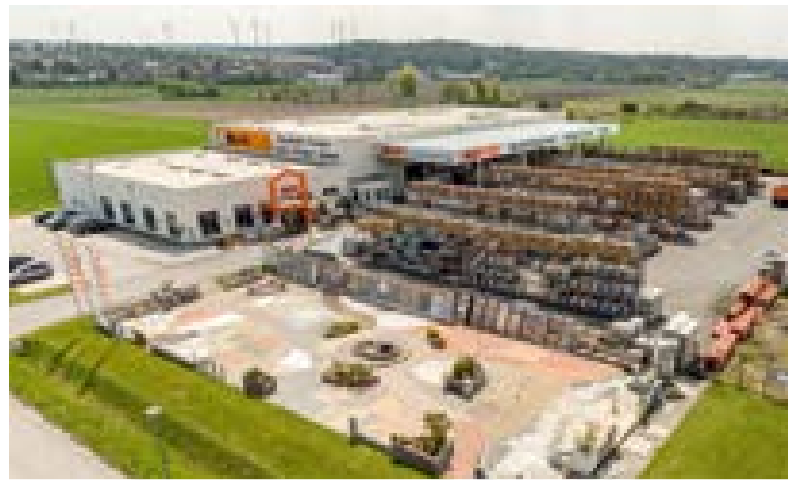

2130 Mistelbach ♦ ♦ ♦ ♦
Luzius Lackner-Str. 6 | Tel +43 2572 5016 | mistelbach.baustoffe@bauweltkoch.at

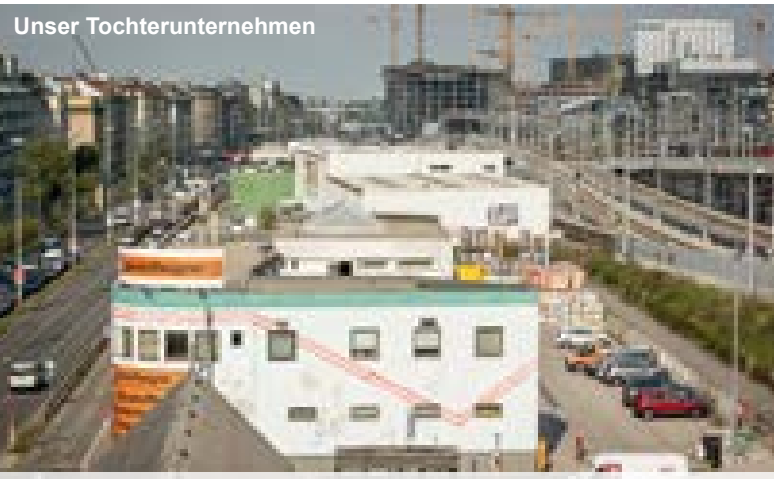

baustoffwagner Fachhandel GmbH, 1050 Wien ♦ ♦
Margarengürtel 3-7 u. 13 | Tel +43 1 54601 | office@baustoffwagner.at



Offizielles Mitglied bei

