

2019

# INNENAUSBAU/ DÄMMUNG

Die weite Welt des Bauens



Trockener Innenausbau

Dämmung

Dachgeschoßausbau

Spachtelmassen

**BAU  
WELT**

**baustoffwagner**

[www.baustoffwagner.at](http://www.baustoffwagner.at)

# Unser Service – Ihr Vorteil

Wir Baustoffhändler sind der Garant bester Materialqualität für Ihr Bauvorhaben – zusätzlich steht unser Service Ihnen als kompetenter Partner zur Seite. Wir garantieren Ihnen Fachberatung, langjährige Kompetenz und ein umfangreiches Sortiment. Ihre Zufriedenheit – das ist es, was wir wollen.



## Fachberatung

Für alle Fragen zu Material und Verarbeitung an und in Ihrem Objekt, sind unsere geschulten und kompetenten Fachberater gerne für Sie da.



## Qualitätsservice

Bei den von uns geführten Produkten handelt es sich um Markenprodukte, die allen geltenden Normen entsprechen und CE-gekennzeichnet (Bauprodukte) sind.



## Zustellservice mit Ladekran

Durch unseren leistungsstarken Fuhrpark sorgen wir für rasche und termingerechte Anlieferung der bestellten Baumaterialien auf Ihre Baustelle.



## Planung und Komplettangebot

Der Bauplan ist die Basis für die individuelle Planung Ihres Hauses. Wir ermitteln gerne die Materialmengen und Preise für Sie; unser Angebot ist genau und im Preis-Leistungs-Verhältnis unschlagbar!



## Lagerservice

Ob Selbstabholung oder mittels unseres Zustellservices – mit unserem bestsortierten Baustofflager bieten wir Ihnen eine prompte Verfügbarkeit diverser Baumaterialien für die Realisierung Ihres Projektes.



## Baustellenbetreuung

Unsere Fachberater betreuen Sie ganzheitlich von Baubeginn bis hin zur Fertigstellung Ihres Projektes.



## Geräteverleih\*

Mit den richtigen Werkzeugen und Baumaschinen sparen Sie Zeit und erzielen ein optimales Ergebnis. Unsere Fachberater helfen Ihnen gerne bei der Auswahl weiter. Die Leihgeräte sind kurzfristig verfügbar.

\*Verleih aller Geräte zum Selbstkostensersatz.

## Inhaltsverzeichnis

|                       |         |
|-----------------------|---------|
| Mauerwerk             | 3 – 5   |
| Innenfarben           | 6       |
| Spachtelmassen        | 7 – 9   |
| Dachbodentreppen      | 10      |
| Schiebetürelemente    | 11      |
| Dämmung               | 12 – 14 |
| Dachgeschoßausbau     | 15 – 20 |
| Trockener Innenausbau | 20 – 26 |
| Fassade               | 27 – 30 |
| Zubehör               | 31      |



SCHAFFT BESTE VERBINDUNGEN



## ARDEX A 58 – schwundarmer Schnellestrich-Zement auf Zement-Basis.

- Für innen und außen, Boden  
Nach 1 Tag verlegereif für Fliesen, Naturwerkstein und Betonwerksteinplatten,  
Nach 4 Tagen verlegereif für elastische und textile Beläge sowie Parkett
- Einsatzbereich:  
Herstellen schnell nutzbarer und schnell verlegereifer Zementestriche im Ver-  
bund, auf Trennschicht, auf Dämmschicht, als Heizestrich. Zur Aufnahme von  
Fliesen, Naturwerkstein- und Betonwerksteinplatten, elastischen und textilen  
Bodenbelägen, Parkett
- Begehrbarkeit (+20 °C): nach ca. 12 Stunden
- Geeignet für Fußbodenheizung
- EMICODE: EC 1 PLUS R = sehr emissionsarm PLUS

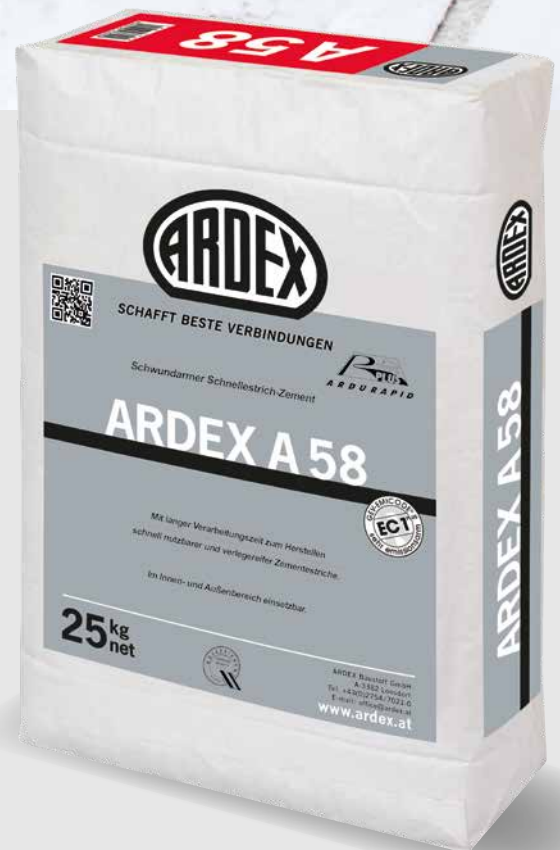

# Multipor Mineraldämmplatten – ökologische Wärmedämmung für Innenwand und Decke

Die natürlichen, nicht brennbaren Multipor Mineraldämmplatten sparen Heizkosten und erweitern und verbessern den Wohnraum.

## Vorteile

- Hervorragende Dämmeigenschaften sparen Heizkosten
- Behagliches, gesundes Raumklima (diffusionsoffen)
- Rein natürliche mineralische Rohstoffe
- Einfache und rasche Verarbeitung
- Bei Einsatz als Innendämmung keine Dampfsperre erforderlich
- Nicht brennbar



## Einsatzmöglichkeiten:

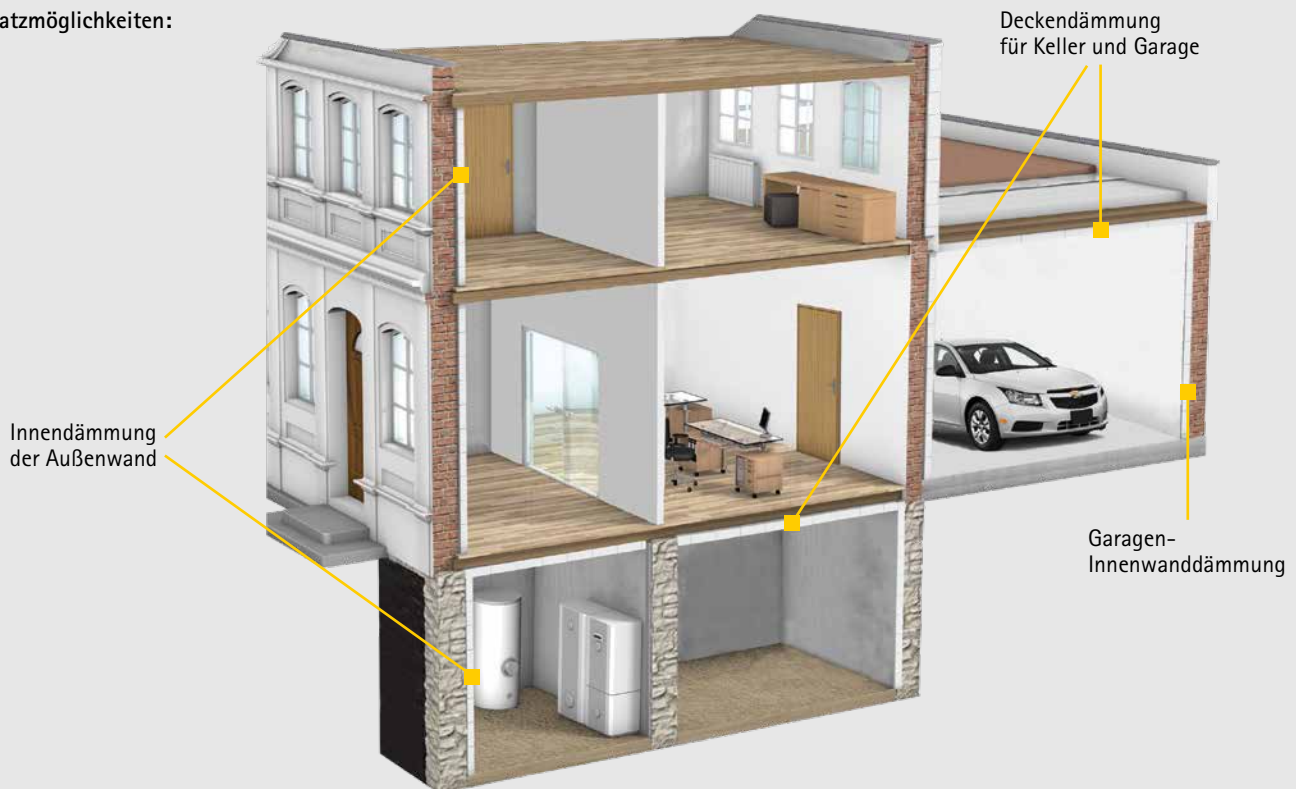

Plattengröße:  
600 x 390 mm, in verschiedenen Stärken lieferbar,  
Verklebung zum Beispiel mit Multipor Leichtmörtel

[www.ytong.at](http://www.ytong.at)

## Verarbeitung – so einfach geht's:



1. Zuschneiden



2. Mörtel auftragen



3. An Wand oder Decke einschwimmen und andrücken – fertig!



## Innenausbau und Sanitärbereich massiv, einfach und schnell

### Ytong Planstein

Passgenaue Abmauerungen und Verblendungen, z. B. im Badezimmer, gelingen am einfachsten mit den Ytong Plansteinen.

- Steinformat: (L x H) 625 x 249 mm, in vielen praktischen Stärken erhältlich
- Schnelle und passgenaue Verarbeitung
- Planebene Wandflächen
- Feuchtraumgeeignet
- Direktes Verfliesen auf verspachteltem Mauerwerk
- Feuerwiderstandsklasse EI<sub>2</sub>90 unverputzt

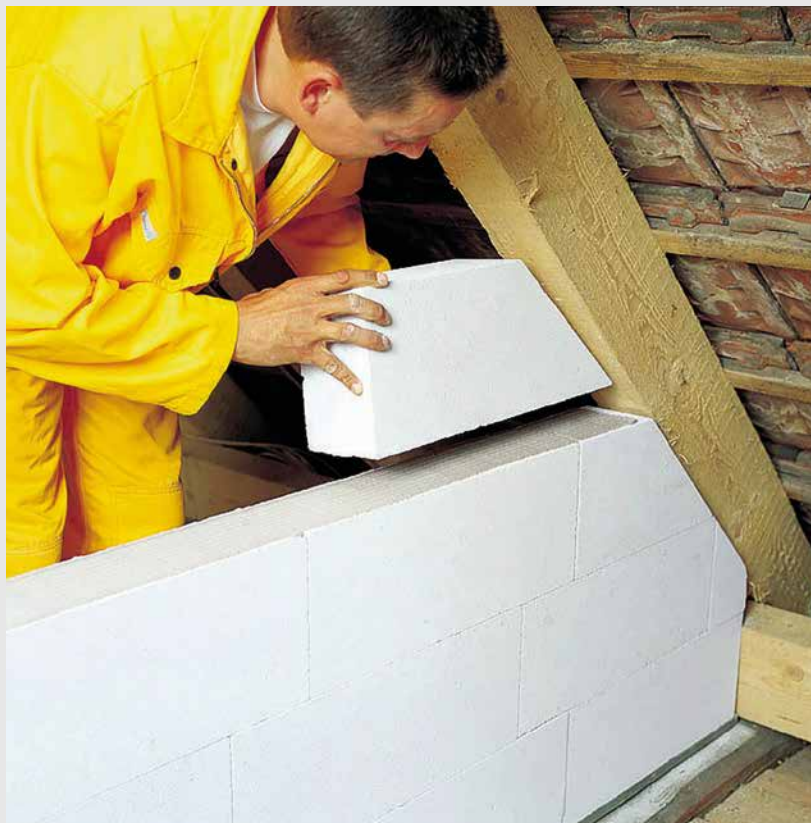

### Ytong Verbundstein

Für massive Zwischenwände, sorgt für ein angenehmes und gesundes Raumklima. Eine Zwischenwand aus Ytong Verbundsteinen ist schalldämmend und bietet optimalen Brandschutz.

- Steinformat: (L x H) 625 x 249 mm
- Sehr guter Schallschutz
- Idealer Befestigungsgrund auch für hohe Lasten
- Schnelle Verarbeitung durch große Formate
- Direktes Verfliesen auf verspachteltem Mauerwerk
- Feuerwiderstandsklasse EI<sub>2</sub>180 unverputzt

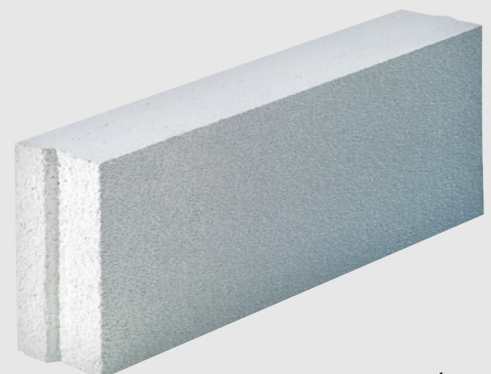



## weberlor Innenfarben

mit Umweltzeichen

## Farben im System – produziert von Weber!

Die Weber Innenfarben sind mit dem österreichischen Umweltzeichen ausgezeichnet!

Produkte mit dem österreichischen Umweltzeichen stehen für strenge Prüfung, die

- höchste ökologische
- gesundheitliche und
- qualitative Anforderungen erfüllen

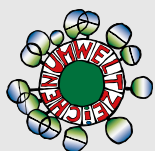

Folgende Weber Innenfarben wurden mit dem Umweltzeichen ausgezeichnet:



weberlor 2000

weberlor Mineral

weberlor A

weberlor TOP

[www.sg-weber.at](http://www.sg-weber.at)

# Räume zum Leben. Perfekte Ecken und Kanten.

Für glatte Oberflächen und exakte Kanten bietet Rigips perfekt aufeinander abgestimmte Systemprodukte an: Einfach in der Verarbeitung – für Ergebnisse, die sich sehen lassen können! Für noch mehr Wohnkomfort!



## Einfach jede Menge Zeit sparen.

Genau das bietet Ihnen Rigips mit den bewährten Kantenschutzprofilen an. Die langlebigen Profile mit einem dünnen Polymer-Kern garantieren exakte, scharfe und enorm robuste Kanten. Aufwändige Spachtel- und Ausgleichsarbeiten entfallen. Dadurch sparen Sie Material und Zeit und können schneller einziehen.

## Die Stärksten

Rigips Kantenschutzprofile verfügen über eine extrem hohe Schlagfestigkeit. Außerdem zeigten sie sich in Tests absolut riss- und verformungsfest gegenüber Deformationen des Untergrundes und Erschütterungen.

## Die Exaktesten

Kantenschutzprofile garantieren absolut perfekte Kanten – bei Außen- und Innenecken ebenso wie bei Bögen und Rundungen. Kleinere Hohlräume oder Unebenheiten werden automatisch abgedeckt und müssen daher weder hinterfüllt noch speziell ausgespachtelt werden.

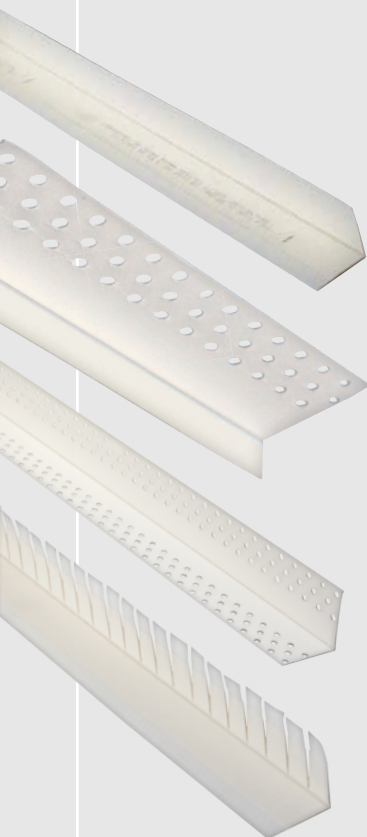

### Flexible Corner

Alle Innen- und Außenecken in beliebiger Winkelstellung

### AquaBead L-Trim

Sichtbare Kantenanschlüsse an Tür- oder Fensterrahmen, Dilatationsfugen in Wänden und Decken

### AquaBead

Für 90°-Eckausbildungen im Wand- und Deckenbereich

### Ultra Arch

Kantenschutz für exakte 90°-Kanten in Rundbögen



**SUPER Fugenfüller**  
Spachtelgips zum Füllen von Fugen und Anschlüssen von Gipsplatten

**Rimano 6-30 Handputz/Fertigtüchig**  
eignet sich zum händischen Verputzen – ideal für die Sanierung

**Rimano Glet XL**  
Highspeed-Spachtelmasse Allrounder zum Glätten und Füllen mit hervorragenden Hafteigenschaften



Schritt-für-Schritt-Montagevideos zu Rigips Systemen finden Sie auf [www.youtube.com/rigipsaustria](http://www.youtube.com/rigipsaustria). Auch die Rigips App für iOS und Android bietet rasche Hilfe für Heimwerker: Mengenermittlung, Videos, Broschüren u. v. m.! Auch unsere Heimwerker-Broschüre „Mach mehr aus Innen“ und vieles mehr finden Sie auf: [www.rigips.com](http://www.rigips.com)





SCHAFFT BESTE VERBINDUNGEN



So wird perfekt gebaut:  
ab sofort läuft alles glatt.

Die Ausnahmetalente  
unter den Wandspachtelmassen:

ARDEX A 828, ARDEX A 826 und ARDEX R4 RAPID.

[www.ardex.at](http://www.ardex.at)



Jetzt  
neu!

Besuchen Sie uns auch auf  
Facebook, Instagram und YouTube!







**Was ist natürlich,  
gut und gesund?**

**Baumit  
Gesundes  
Wohnen**



## Innere Werte – natürliches und gesundes Wohnen

Ein gutes mineralisches Putzsystem kann bereits in den ersten Zentimetern evtl. Feuchtigkeitsspitzen abpuffern, indem es überschüssige Feuchtigkeit aufnimmt und wieder abgibt. Eine dadurch gewährleistetete gleichbleibende Luftfeuchtigkeit sorgt somit für ein gesundes Raumklima.



**Baumit Ionit –**  
die mineralische Wandbeschichtung mit Funktion  
Baumit Ionit ist die weltweit einzige Wandbeschichtung, welche die Atemluft auf natürliche Weise aktiviert und die Anzahl gesundheitswirksamer Luftionen vervielfacht. Räume erreichen dadurch auf Dauer eine natürliche Konzentration von bis zu 5.000 Luftionen/cm<sup>3</sup> – das ist in etwa so hoch wie in unberührter Natur, z. B. im Wald oder am Wasserfall.

- Für ein gesundes Raumklima
- Zur Steigerung des Ionenanteils in der Luft
- Besonders geeignet für Schlaf- und Kinderzimmer

**Baumit KlimaProdukte –**  
Klimaregulierung in den eigenen vier Wänden  
Baumit KlimaProdukte stabilisieren den Feuchtigkeitsgehalt unserer Raumluft. Sie nehmen rasch überschüssige Feuchtigkeit auf, speichern sie und geben diese bei Bedarf auch schnell wieder an die Raumluft zurück.

- Feuchtigkeitsregulierend
- Mineralisch und schadstofffrei
- Atmungsaktiv



◀ Isotec  
100 mm Isolierung  
Wärmedurchgangskoeffizient im Unterdeckel  
 $U = 0,33 \text{ W/m}^2\text{K}$



▲ Isotec 200  
200 mm starke, mehrlagige Isolierung im Unterdeckel  
Wärmedurchgangskoeffizient im Unterdeckel  $U = 0,17 \text{ W/m}^2\text{K}$ ,  
+ 60 mm Isolierung im Oberdeckel, Wärmedurchgangskoeffizient im Unter- und Oberdeckel  $U = 0,13 \text{ W/m}^2\text{K}$



Zertifizierte Passivhauskomponente



◀ Klimatec 160  
160 mm Isolierung im Unterdeckel,  
 $U_0 = 0,34 \text{ W/m}^2\text{K}$   
gesamtes Bauteil geprüft (Passivhaus Institut Darmstadt lt. Zertifikat Nr. 0836as01)



Für eine fugenlose Ansicht umfasst der Unterdeckel den Zargenrahmen



## Isotec/Isotec 200

Die Isotec bzw. Isotec 200 schließt die Energieverlustlücke zwischen Wohnbereich und Dachboden. Umlaufend abgedichtet, schützt sie vor Wärmeverlust und hält dauerhaft dicht.

- Brandhemmend geprüft EI<sub>2</sub>30 (EI<sub>2</sub>60, EI<sub>2</sub>90 und EI<sub>2</sub>120 gegen Aufpreis)
- Steinwolldämmung bis 200 mm, mehrlagige Dämmstoffeinlage im Unterdeckel
- Treppenstufen liegen nicht am Unterdeckel auf
- Hochwertige Kunststoff-Pulverbeschichtung
- Stufenlose Anpassung an Raumhöhe
- Versenkt liegende Drehscharniere
- Umlaufende Brandschutzdichtung
- Noppen-Trittstufen (B x T) 36 x 12 cm
- Teleskophandlauf, kugelgelagert mit verschleißfreier Schließmechanik
- Luftdichtklasse 4
- Elektroantrieb gegen Aufpreis möglich

## Klimatec 160

Konzipiert für den generationenlangen Gebrauch. Sie überzeugt mit komfortunterstützenden Details und mit besten Behaglichkeits- und Hygienekriterien.

- Thermisch getrennte Lukenverkleidung
- Mit optionalem Luftdichteset ideal geeignet für Passivhäuser
- Hochwertige Kunststoffpulver-Oberflächenbeschichtung
- Lukenverkleidung 48 cm, auf Wunsch höher erhältlich
- Alle Normgrößen sofort verfügbar
- Einbau in die Deckenverkleidung möglich
- Stufenlose Anpassung an die Raumhöhe
- Innenliegende Schwenkmechanik
- Oberdeckel jederzeit nachrüstbar
- Trittstufen (B x T) 36 x 12 cm
- Kugelgelagertes Schließsystem
- Drei umlaufende Dichtungen
- Abgerundete Schutzkappen
- Teleskophandlauf
- Inklusive Montagezubehör und Anleitung

## Eurostep

Praktische in der Handhabung, solide bauweise mit hochwertiger Kunststoffpulver-Oberflächenbeschichtung.

- 30 Minuten brandhemmend EI<sub>2</sub>30 geprüft nach ÖNORM 3860, EN 1634-1, EN1363-1
- Wärmedurchgangskoeffizient im Unterdeckel:  $U = 0,7 \text{ W/m}^2\text{K}$  (herstellereingerechnet)
- Wärmedämmung durch 6 cm Steinwolle im Unterdeckel
- 39 cm hohe, verschweißte Vollgehrungszarge als Lukenverkleidung
- Stufenlose Anpassung an die Raumhöhe bei Normtreppen
- Letzte Treppenstufe im Treppenkasten
- Versenkt liegende Drehscharniere
- Innenliegende Schwenkmechanik
- Elektroantrieb gegen Aufpreis möglich

## Wärmeschutzhaube

Maßgefertigt für den nachträglichen Einbau für verschiedenste Dachbodentreppentypen geeignet.

- Manuell nach hinten zu öffnen (optional seitlich)
- Zwei Gasdruckdämpfer als Öffnungshilfe
- Innenliegende Schwenkmechanik
- Hochwertige, umlaufende Dichtlippe zur zusätzlichen Wärmedämmung

Zusätzliche Wärmedämmung



www.wipro.com



## Welche Vorteile bieten mir Innenwand-Schiebetüren?

Wo eine klassische Drehflügeltür Raum benötigt, schenkt eine Schiebetür an gleicher Stelle Platz und bietet neue Gestaltungsmöglichkeiten.

Die intelligenten und durchdachten ECLISSE-Schiebetürsysteme mit und ohne Zargen ermöglichen bei Renovierungen und neuen Bauprojekten eine besonders designorientierte, zum Beispiel flächenbündige, Wandgestaltung – und das auch in Nassräumen. Zudem zeichnen sich die Produkte durch eine besondere Montagefreundlichkeit auf der Baustelle aus, da sie als fertig vormontierte Kästen geliefert werden.

Mit einer Reihe von Sondermodellen, automatisierten Varianten, XL-Größen und Komfortzubehör stehen von minimalistischer Barrierefreiheit bis zum exzentrischen Raumerlebnis alle Möglichkeiten offen. Mehr Informationen erhalten Sie unter [www.eclisse.at](http://www.eclisse.at) und direkt bei Ihrem Baustofffachhändler!

**Bewährte Qualität + fortlaufende Innovation:**  
Das ist die Eclisse-Formel seit 30 Jahren.  
Überzeugen Sie sich selbst!

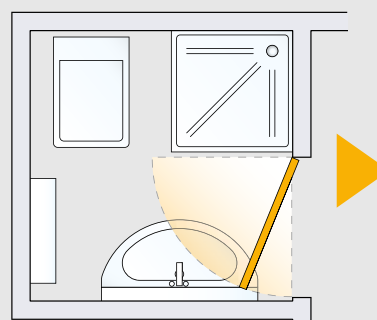

### Einschränkungen bei Drehflügeltüren:

Duschkabine, WC und Handtuchhalter haben Platz, aber aufgrund des Waschbeckens muss die Drehflügeltür nach außen öffnend montiert werden.

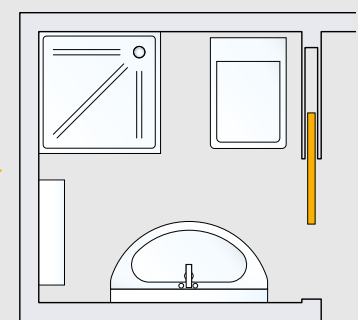

### Schnell gesteckt und smart versteckt:

Bei gleicher Raumaufteilung bietet eine in der Wand laufende Schiebetür mehr Raumnutzungs-möglichkeiten. Auch das Waschbecken hat nun ausreichend Platz.

# Ytong ThermoPlus für Zubauten und Aufstockungen



## Monolithische Außenwand



\*Mit 1 cm Innenputz und 1 cm Dünnputz-System außen

Der effiziente Baustoff für Außenwände ohne Zusatzdämmung:

- Optimale Wärmedämmung ohne Zusatzdämmung, bspw. aus Styropor oder mit innenliegender Mineralwolle
- Einfache und rasche Verarbeitung, flexibel anpassbar
- Ganzjährig angenehmes Raumklima
- Diffusionsoffen
- Massiv und langlebig für viele Generationen
- Niedrige Heizkosten
- Erhältlich in den Stärken: 300 mm, 400 mm, 450 mm und 500 mm

Ytong ThermoPlus

[www.ytong.at](http://www.ytong.at)

klimaaktiv  
Partner



## Für ein gutes Klima, drinnen wie draußen: Dämmstoffe aus Österreich

Klima-Experten wissen: Ein gutes Raumklima erhöht die Lebensqualität. Deshalb sorgen wir von Austrotherm mit unseren innovativen Dämmstoffen dafür, dass sich Ihre Kunden besonders wohl fühlen – und schützen dank der hohen CO<sub>2</sub>-Einsparung zugleich das Weltklima.



Die Dämmung mit 98 % Luft

Ökonomischer geht's nicht. Spart Heizkosten. Austrotherm EPS®

Die graue Austrotherm EPS® F-PLUS ist nicht nur die beste Fassadendämmplatte gegen die winterliche Kälte, sondern auch gegen die sommerliche Hitze. Besonders bei Niedrigenergie- bzw. Passivhäusern sowie bei der thermischen Sanierung schafft sie ein perfektes Raumklima in den vier Wänden – das ganze Jahr. Austrotherm EPS® dämmt mit dem natürlichsten Dämmmaterial der Welt – 98 % Luft!

- 23 % bessere Wärmedämmung
- Deutliche Senkung der Heizkosten
- Protect-Beschichtung für eine sichere Verarbeitung

[www.austrotherm.com](http://www.austrotherm.com)



Optimale Dämmung bei hohen Druckbelastungen: Austrotherm XPS® TOP

Eine Dämmung des Kellers muss höchsten Ansprüchen gerecht werden. So macht es Sinn, die Kelleraußenwände und den Boden schon beim Hausbau perfekt zu dämmen, da eine nachträgliche Wärmedämmung schwierig ist. Austrotherm XPS® TOP 50/70 halten hier verlässlich und dauerhaft stand und mindern wesentlich die Gefahr von Bauschäden wie Setzungen und Rissbildungen.

- Wasser- und druckresistent
- Optimal für Niedrigenergie- und Passivhäuser
- Flachdach- und Kellerdämmung



$\lambda_0 = 0,027 \text{ W/(mK)}$  in allen Dämmdicken

Das XPS mit der besten Dämmwirkung: Austrotherm XPS® Premium

Austrotherm XPS® Premium 30 SF ist mit einem Lambda-Wert von 0,027 W/(mK) bei einer Dicke von 40 bis 400 mm der am besten dämmende Extruderschaum auf dem Markt. Es dämmt damit um ganze 23 % besser als Standard XPS. Damit spielt es seine Vorzüge vor allem bei engen Platzverhältnissen aus. Die neue, höchst wärmedämmende, druckfeste und wasserabweisende Dämmplatte aus XPS dämmt perfekt und spart Platz.

- $\lambda_0 = 0,027 \text{ W/(mK)}$  in allen Dicken
- Wasser- und druckresistent
- Österreichische Qualität
- Flachdach- und Kellerdämmung

# Liapor-Schüttung: Vielseitig einsetzbar – zum Höhenausgleich, zur Wärme- und Schalldämmung



### Loose Hohlräume-Schüttung

Leichte und schnell ausführbare Lösung für wärmedämmende Schüttungen: Die ungebrochene, körnige Trockenschüttung Liapor 4/8 und Liapor 8/16.



### Gebundene Ausgleichsschüttung

Zum Ausgleich größerer Höhenunterschiede und im Bereich formstabiler Schichten: Zementgebundene Liapor-Schüttungen wie Liapor-Thermobeton für einen sicheren und stabilen Untergrund.

### Anwendungsbeispiel:

Trockenaufbau bei Holzbalkendecke mit Zwischenbalkenverfüllung und zwischen Lagerhölzern mit Liapor 4/8 bzw. Liapor 8/16.

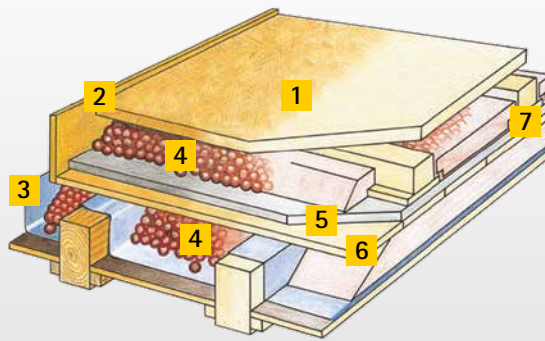

1. Spanplatten, Trockenestrich-aufbau
2. Randdämmstreifen
3. Rieselschutz
4. Liapor 4/8 bzw. 8/16
5. Weichfaserplatte
6. Verlegeplatte
7. Lagerhölzer



### Belastbare Ausgleichsschüttung

Für trockene Fußbodenaufbauten, die Unebenheiten lückenlos ausgleichen: Mit der Liapor-fit-Schüttung aus gebrochenem und rundem Liapor.



### Liapor-Leichtestrich

Für Fußbodenaufbauten, wie sie z. B. für Badezimmer erforderlich sind: Liaporfit als Zuschlag für den Leichtestrich.

### Anwendungsbeispiel:

Liaporfit auf Massivdecke bzw. Kellerbodenplatte.

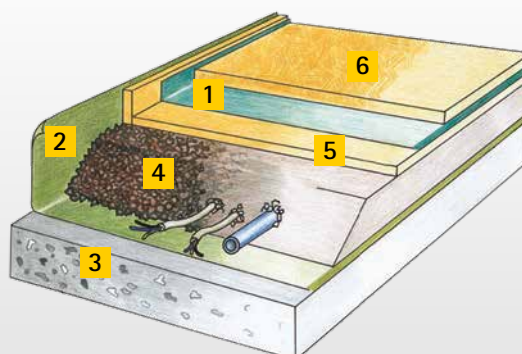

1. Trennschicht/Folie, Öl- bzw. Bitumpapier
2. Dampfsperre
3. Beton, Massivdecke
4. Liaporfit
5. Spanplatten, Trockenestrich-aufbau
6. Randdämmstreifen, Trittschalldämmung



## Perfekt gedämmt mit Steinwolle

ROCKWOOL Steinwolle-Dämmstoffe halten im Winter die Wärme im Haus und die Heizkosten im Zaum, im Sommer sorgen sie für angenehme Temperaturen – auch unter dem Dach. Darüber hinaus bieten sie höchsten Brandschutz und hervorragenden Schallschutz. Somit steigern Sie den Wohnkomfort, die Sicherheit und den Wert Ihrer Immobilie.

### ▲ Dämmplatte Tegarock L

hoch verdichtete Steinwolle-Dämmplatte, durch die Zweischicht-Charakteristik druckbelastbar und leicht zugleich, für eine begehbare Dämmung der obersten Geschoßdecke geeignet

#### Eigenschaften

- Nichtbrennbar, Euroklasse A1
- Schmelzpunkt > 1.000 °C
- Nicht glimmend
- Hoch wärme- und schalldämmend
- Wasserabweisend
- Diffusionsoffen
- Schnell und einfach zu verarbeiten
- Recyclbar

### Sonorock ►

leichte, formstabile Steinwolle-Dämmplatte für den Wärme-, Schall- und Brandschutz im Innenausbau, bestens geeignet für raumabschließende Trennwände mit Anforderungen an den Brandschutz

#### Eigenschaften

- Nichtbrennbar, Euroklasse A1
- Schmelzpunkt > 1.000 °C
- Nicht glimmend
- Wärme- und schalldämmend
- Diffusionsoffen
- Standfest zwischen der Ständerkonstruktion
- Recyclbar



[www.rockwool.at](http://www.rockwool.at)

Die Grafik zeigt eine nichttragende Trennwand im Inneren von Gebäuden. Rahmen und Ständerwerk aus Metallprofilen, an beiden Seiten ein- oder zweilagig mit Gipskarton- oder Gipsfaserplatten beplankt. Füllung mit der ROCKWOOL Steinwolle-Trennwandplatte Sonorock für Schall- und Brandschutz.

#### Konstruktionsaufbau:

1. Trennwandplatte Sonorock
2. C-Profil
3. U-Profil
4. Zweilagige, beidseitige Beplankung

Hinweis: Schalltechnisch optimal ist die Ausbildung der umfassenden Anschlüsse mit einem elastischen Einlagestreifen zur akustischen Trennung.

## Perfekt gedämmt mit Steinwolle – da können Sie mit vielen Vorteilen rechnen

Sie möchten sich zuhause rundum wohl und sicher fühlen und zudem Energiekosten sparen? Da treffen Sie mit der Steinwolle-Dämmung von ROCKWOOL genau die richtige Entscheidung. Mit unseren perfekt aufeinander abgestimmten Dämm Lösungen haben Sie es selbst in der Hand, Ihre eigenen vier Wände vom Keller bis zum Dach auf denkbar einfache Weise dauerhaft fit für die Zukunft zu machen.

### Höchster Brandschutz und effektiver Schallschutz inklusive

Ob beim Neubau oder bei der Modernisierung – ROCKWOOL Steinwolle-Dämmstoffe punkten mit zahlreichen Vorteilen. Im Winter halten sie die Wärme im Haus und die Heizkosten im Zaum, im Sommer sorgen sie für angenehme Temperaturen – auch unter dem Dach. Darüber hinaus bieten Dämm Lösungen von ROCKWOOL höchsten Brandschutz und hervorragenden Schallschutz – damit steigern Sie den Wohnkomfort, die Sicherheit und den Wert Ihrer Immobilie.





# Die Dämmung zwischen den Sparren

Der Ausbau des ungenutzten Dachraumes ist vielfach die ideale Möglichkeit, um günstigen und attraktiven Wohnraum zu schaffen. Seit Jahrzehnten bewährte Dämmstoffe aus Steinwolle sorgen in bauphysikalisch sicheren Konstruktionen für optimalen Wärme- und Schallschutz. Auch den Brandschutz haben wir nicht vergessen. Mit einem Schmelzpunkt von mehr als 1.000 °C haben Sie vorbeugenden Brandschutz gleich miteingebaut.



## Flexirock – die Anpassungsfähige

Die Steinwolle-Dämmplatte Flexirock ist mit einer Breite von 750 bis 900 mm hervorragend für die Dämmung zwischen den Sparren geeignet. Durch ihre elastischen Eigenschaften kann Flexirock beim Einbau mehrere Zentimeter in der Breite gestaucht werden und federt wieder zurück – eine wichtige Voraussetzung für einen sicheren Sitz. Flexirock ist auch in Holzkonstruktionen von Außen- und Innenwänden einsetzbar.

## Klemmrock 035

Klemmrock 035 von ROCKWOOL vereint hochwertige Wärme- und Schallschutzeigenschaften von nichtbrennbarer Steinwolle, Brandverhalten Euroklasse A1, mit den Lager-, Transport- und Handlungsvorteilen komprimierter Rollen, und das bei einer hervorragenden Verarbeitungsqualität. Mit der hoch schallabsorbierenden Klemmrock 035 werden selbst im Schrägdach sehr hohe Schalldämmmaße mit einer üblichen Bekleidung aus Gipskartonplatten erreicht.

Klemmrock 035 verhindert die Ausbreitung und Übertragung von Feuer und nimmt nicht aktiv am Brandgeschehen teil. Klemmrock 035 schützt so Menschenleben und Sachwerte und entspricht damit dem Bedürfnis nach maximaler Sicherheit in idealer Weise. Klemmrock 035 ist schnell und leicht einzubauen.

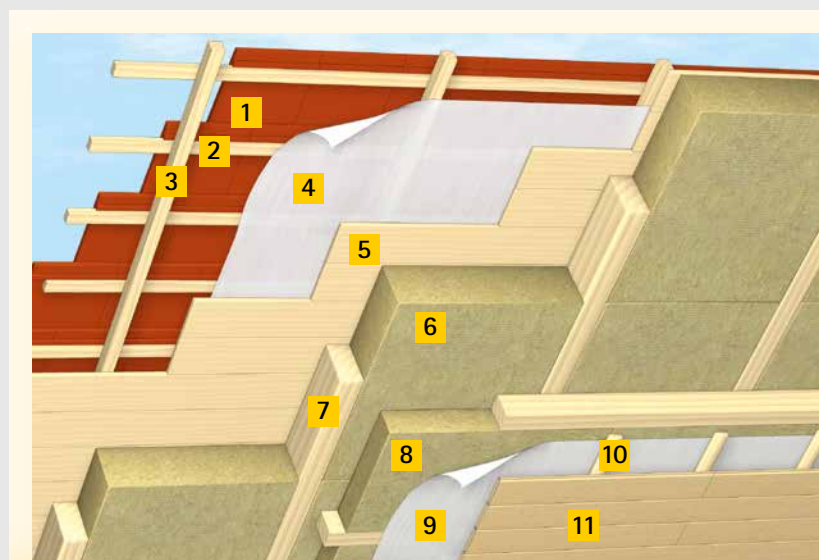

## Konstruktionsaufbau:

1. Dachdeckung
2. Traglattung
3. Konterlattung
4. Diffusionsoffene Unterdeckbahn
5. Rauschalung
6. Flexirock
7. Sparren
8. Klemmrock 035 oder Sonorock 035 zwischen Holzstaffeln
9. RockTect INTELLO climate plus luftdicht verklebt
10. Montagelattung
11. Sichtverkleidung



# Dachausbau mit ISOVER – für behagliches und energiesparendes Wohnen

Gerade im Dachgeschoßausbau lässt sich höchster Wärmeschutz wirtschaftlich erreichen, weil hier die Gebäudehülle aus hochwertigem ISOVER Dämmstoff besteht. ISOVER Wärmedämmung im Dachgeschoß schützt Sie vor winterlicher Kälte sowie vor sommerlicher Hitze und leistet einen wesentlichen Beitrag zum Schallschutz im Wohnraum.



Der ISOVER ULTIMATE Klemmfalz-035 aus ULTIMATE Hochleistungs-Mineralwolle mit der hilfreichen Strichmarkierung ist besonders für die verschnittfreie Steildach-Dämmung und zur Dämmung von Wänden in Holzrahmenbauweise geeignet.

- Sicher, da nichtbrennbar, Euroklasse A1
- Schmelzpunkt  $\geq 1.000\text{ °C}$
- Nennwert der Wärmeleitfähigkeit  $\lambda_D = 0,034\text{ W/m}\cdot\text{K}$
- Optimaler Schallschutz



Der ULTIMATE Klemmfalz-035 ist bestens kombinierbar mit dem Vario® Xtra System für sicheren Feuchteschutz:

- Vario® – XtraSafe Klimamembran
- Vario® – XtraPatch Klettstreifen
- Vario® – XtraTape Klebeband
- Vario® – XtraFit Klebe-Dichtmasse

# Räume zum Leben – umweltfreundliche Produkte für den Innenausbau

Wir alle verbringen rund 90 % unserer Zeit in geschlossenen Räumen. Deshalb ist es umso wichtiger, dass unsere Häuser und Wohnungen umfassenden Wohnkomfort bieten! Hausbauer und Renovierer können sich auf Produkte und Systeme von Rigips verlassen: Einfache und schnelle Montage, geprüfter Brand- und Schallschutz, individuelle Gestaltungsmöglichkeiten und natürlich ausgezeichnetes Raumklima.

## Aus eins mach zwei – Trennwände mit Rigips Systemen.

Durch den Einsatz von Rigips Trockenbauwänden können Zwischenwände schnell, sauber und preiswert errichtet werden. Der Wandhohlraum ist für die Unterbringung von Installationen aller Art ideal geeignet. Die sofort trockene, planebene Wandoberfläche kann beliebig gestrichen, tapeziert oder gefliest werden. Mit Rigips Montagewänden bauen Sie nicht nur schneller, sondern auch günstiger. Die Kombination von Rigips Gipsplatten sowie schall- und wärmeisolierenden Dämmstoffen garantiert hohen Wohnkomfort.

Ideal dafür geeignet: Rigips Bauplatte 12,5 mm



## Raumgewinn durch Dachgeschoßausbau

Der Ausbau ungenutzten Dachraums bietet die preiswerteste Möglichkeit, neuen Wohnraum zu schaffen. Rigips Systeme erfüllen durch die Kombination von Rigips Platten mit schall- und wärmeisolierenden Dämmstoffen alle Anforderungen an einen wirtschaftlichen und hohen Wohnkomfort. Die ausgebauten Räume können unmittelbar nach Fertigstellung bezogen werden. Alle bauamtlichen Anforderungen an Brandschutz (EI<sub>2</sub>30 brandhemmend und EI<sub>2</sub>90 brandbeständig) können mit Rigips Konstruktionen problemlos erfüllt werden.

Ideal dafür geeignet: Rigips 1-Mann-Allzweckplatte 15 mm –  
faserverstärkt und imprägniert



## Duo'Tech schafft Ruhe dort, wo Ruhe sein soll!

„Lärm“ und „Schallschutz“ – das sind die Themen, die (Wohn-)Komfort maßgeblich beeinflussen. Die Rigips Duo'Tech schafft dort Ruhe, wo Ruhe sein soll! Die Duo'Tech Schallschutz Platten werden aus 2x 12,5 mm Rigips Spezialplatten hergestellt, die mit einem High-Performance Kleber miteinander verbunden werden und dadurch eine außergewöhnliche Schalldämmverbesserung bieten.

### Vorteile:

- Verbesserung des bewerteten Schalldämm-Maßes  $R_w$  um mehr als 19 dB\*
- Zeitersparnis durch einfache Beplankung um mehr als 25 % im Vergleich zu doppelt beplankten Wänden
- Kostenersparnis durch schnellere Verarbeitung
- Feuerwiderstandsklasse EI<sub>2</sub>30 – EI<sub>2</sub>90 mit einfach beplankter Wandkonstruktion
- In Feuchträumen bis Feuchtigkeitsbeanspruchungsgruppe W3 einsetzbar

\* Bei Verwendung einer Duo'Tech Vorsatzschale vor einer Massivwand



Schritt-für-Schritt-Montagevideos zu Rigips Systemen finden Sie auf [www.youtube.com/rigipsaustria](http://www.youtube.com/rigipsaustria). Auch die Rigips App für iOS und Android bietet rasche Hilfe für Heimwerker: Mengenermittlung, Videos, Broschüren u. v. m.! Auch unsere Heimwerker-Broschüre „Mach mehr aus Innen“ und vieles mehr finden Sie auf: [www.rigips.com](http://www.rigips.com)





## Flexible Dämmplatte für optimale Wohnqualität

Sich in den eigenen vier Wänden wohlfühlen, wer will das nicht? Das gelingt auch im Dachgeschoß, egal, ob im Sommer oder Winter. Zur Dämmung zwischen Sparren, Holzstehern oder Deckenbalken überzeugt die neue flexible Dämmplatte MINERAL PLUS mit ihrer besonders hohen Wärmedämmleistung. Darüber hinaus ist diese Dämmplatte nicht brennbar und aufgrund des natürlichen Bindemittels ECOSE® Technology umweltfreundlich und angenehm beim Angreifen. Ein besonders großes Plus liegt aber ganz klar in der Verarbeitung, denn die Platte lässt sich auch biegen und durch ihre hohe Rückstellkraft hält sie dann stabil und kompakt in der Tragkonstruktion. Auch Reststücke können hier ohne zusätzlichen Aufwand eingebaut werden.

Optimiert wird die Dämmung speziell im Dachausbau mit dem Knauf Insulation Luftdichtdämmsystem LDS und der spachtelfertigen Holzwolle-Dämmplatte Heraklith BM-W.



[www.knaufinsulation.at](http://www.knaufinsulation.at)



Softline

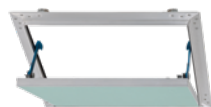

AluPlana



Softline Protect  
EI30/EI60



AluPlana Lochplatte



AluLight EI30



Alumatic Trennwand  
EI30/EI90



AluSpeed Safe EI30/EI90

RUG SEMIN Brandschutz-Revisionsklappen sind nach neuem Klassifizierungsbericht zur Verwendung in Österreich zugelassen.

## Gut. Sicher. RUG SEMIN.

Ihr ANSPRUCH – unsere QUALITÄT

- Einfache Stahlblechklappen
- Hochwertige Revisionsklappen mit und ohne Brandschutz
- Sondergrößen und Spezialanfertigungen
- Revisionsklappen für spezielle Anwendungen

### Qualität und Sicherheit

Ständige Weiterentwicklung des Sortiments, modernste Fertigungsprozesse auf höchstem Qualitätsniveau und kompetente Betreuung durch unsere Fachberater im Innen- und Außendienst – das verstehen wir unter „Qualität und Sicherheit Made by RUG SEMIN“.

### Unser Sortiment:

- Revisionsklappen
- Revisionstüren
- Kamintüren
- Fliesenrahmen
- Lüftungsflügel
- Dachbleche

[www.revisionsklappen.com](http://www.revisionsklappen.com)



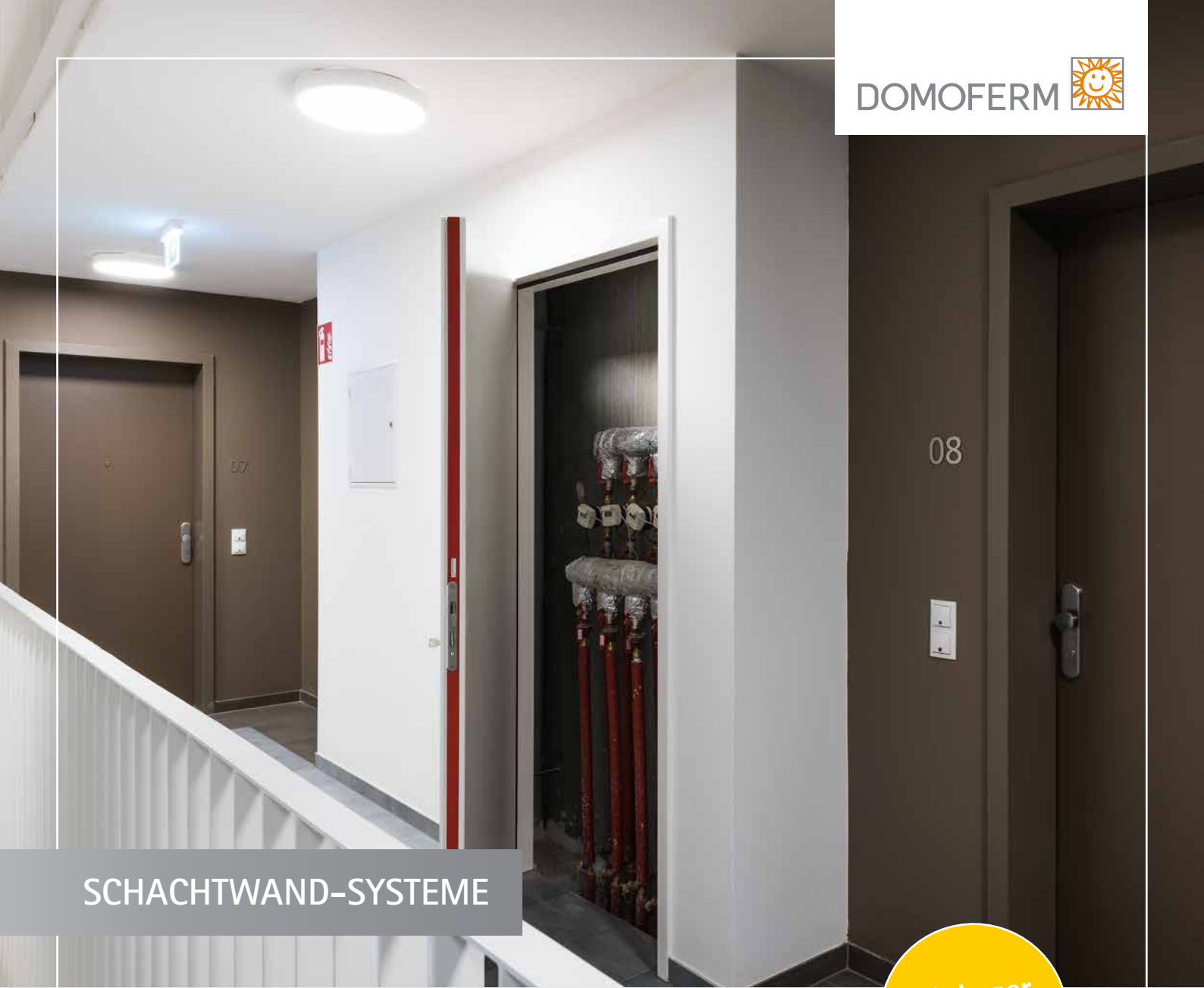



## SCHACHTWAND-SYSTEME

Klares Design. Hohe Stabilität.  
Jahrelanger Werterhalt.

- Geprüft in einseitig beplankten Schachtwänden
- Hohe Anpassbarkeit an das Wandsystem
- Dezente Optik

 Feuerschutz EI<sub>2</sub>30, EI<sub>2</sub>90

 Rauchschutz S<sub>a</sub>, S<sub>m</sub>

 Schallschutz bis 39 dB

 Wärmeschutz ab 1,6 W/m<sup>2</sup>k

 Einbruchhemmung bis RC3

Ab Lager  
verfügbar!



Weitere Infos finden Sie im  
DOMOFERM Trockenbau-Handbuch.



## Rigips Habito – die Revolution im Trockenbau



So individuell wie die Wünsche der Menschen

Ganz egal, wie Sie Ihre Räume einrichten wollen – mit Rigips Habito geht das ab sofort ganz einfach. Und ganz ohne Dübel. Denn mit der neuen, massiven Wohnbauplatte können Sie selbst schwerste Lasten ganz einfach dort anbringen, wo Sie es möchten – einfach, sicher und sauber.

Rigips Habito bietet in jedem Zuhause größtmögliche Gestaltungsfreiheit und Flexibilität:

- Einfachste Befestigung nur mit Schraubendreher und Schrauben
- Schnelles, sicheres Anbringen von Regalen, Flachbildschirmen und Hängeschränken
- Ohne die Nachteile herkömmlicher Massivbauweise – kein Bohren, kein Dübeln, weder Lärm noch Dreck

So einfach, so schnell, so belastbar – so Habito!

Bilderhaken pro Haken: 15 kg einlagig, 25 kg zweilagig  
Regal/Flachbildschirme pro Schraube: 80 kg einlagig, 140 kg zweilagig



Rigips Habito – ein perfekt abgestimmtes System

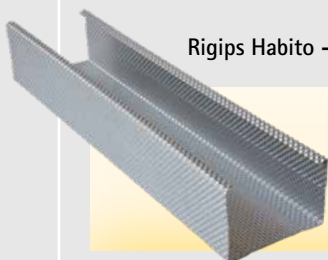

**C-Wandprofil**  
Dicke: 0,6 mm,  
Maße: 50/50-  
75-100/50 mm



**Habito Schraube**  
zur Befestigung der Habito auf  
Holz- oder Metallunterkonstruk-  
tionen inkl. Kreuzschlitzklinge



**Fugenfüller Vario**  
für die Fugen

Schritt-für-Schritt-Montagevideos zu Rigips Systemen finden Sie auf [www.youtube.com/rigipsaustria](http://www.youtube.com/rigipsaustria). Auch die Rigips App für iOS und Android bietet rasche Hilfe für Heimwerker: Mengenermittlung, Videos, Broschüren u. v. m.! Auch unsere Heimwerker-Broschüre „Mach mehr aus Innen“ und vieles mehr finden Sie auf: [www.rigips.com](http://www.rigips.com)



# Einfach mehr Raum – schlanke Wohnungstrennwand

Die Knauf Innovation der „schlanken Wohnungstrennwand“ bietet viele wesentliche Vorteile gegenüber herkömmlichen Wohnungstrennwänden. Durch den Einsatz von CW50-Profilen (anstatt CW75) werden 5 cm Wandbreite je lfm Wand eingespart. Bei Wohnungspreisen von bis zu 5.000 Euro/m<sup>2</sup> Grundfläche ergibt sich durch den Flächengewinn ein hohes Kosteneinsparungspotenzial bzw. höhere Verkaufserlöse für den Bauherrn.

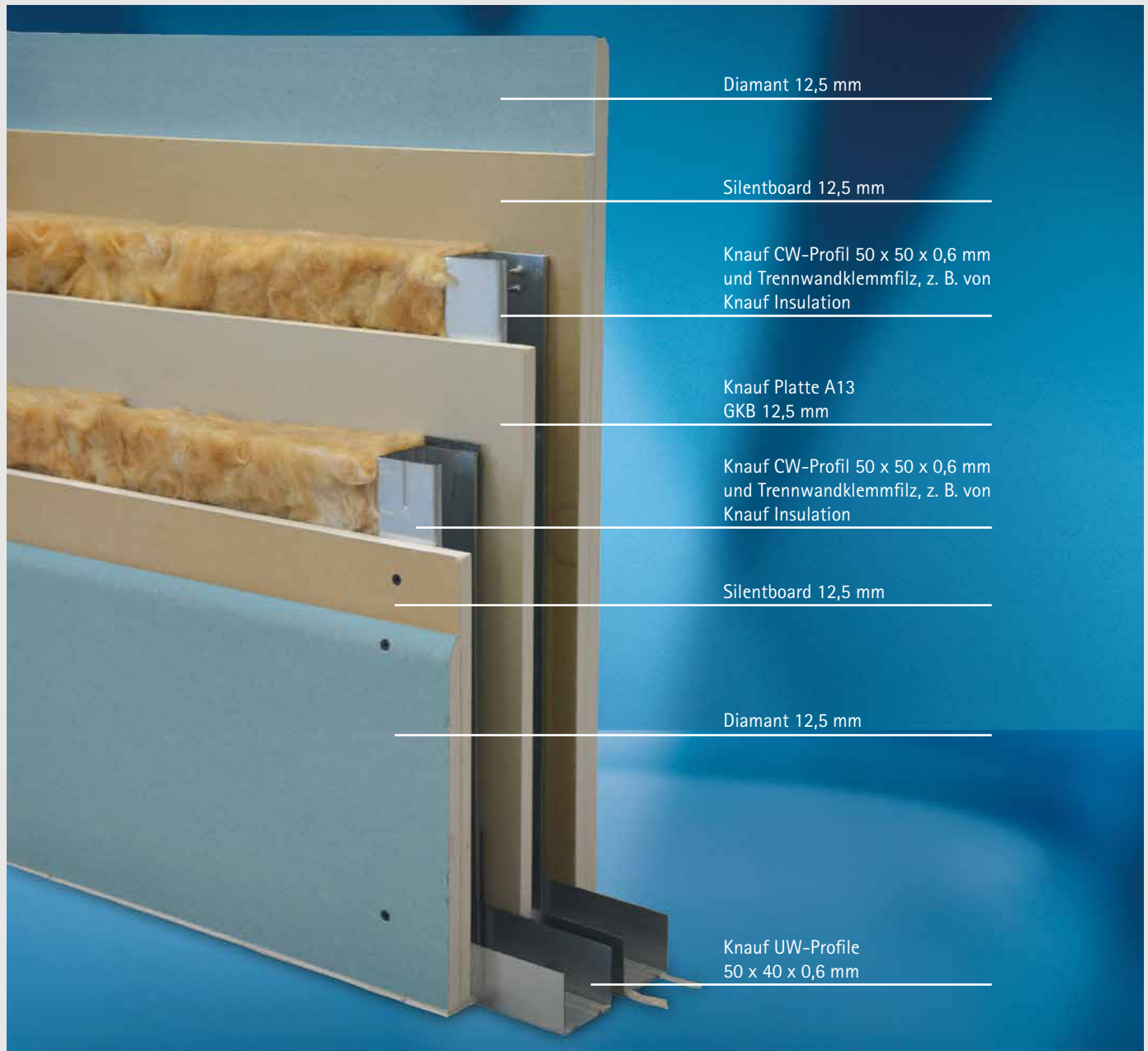

Höherwertige Platten mit größerem Plattengewicht werden einem hohen Qualitätsanspruch des Nutzers mehr als gerecht. Durch den Einsatz von Knauf Diamant und Knauf Silentboard „klingt die Wand einfach besser“!

Hohe Schalldämmeigenschaften von bis zu 72 dB ( $R_w$ -Wert) werden schon bei einer Wanddicke von 16,5 cm erreicht. Die große flächenbezogene Masse in Verbindung mit biegeweichen Plattenwerkstoffen, ergibt auch bei niedrigen Frequenzen (z. B. Trittschall) höchsten schalltechnischen Komfort.



Scannen und informieren!  
[www.knauf.at](http://www.knauf.at)

### Vorteile im Überblick:

- Sehr schlanke Wandkonstruktion – 16,5 cm Wanddicke
- Hoher Flächengewinn! 5 cm Breite je lfm Wand
- Daher rascher Return on Investment
- Schalldämmmaß  $R_w = 72$  dB
- Hohe Produktqualität durch Knauf Diamant- und Silentboardplatten



## Trockenbauer im Diamantrausch – kein Wunder bei einer Platte, die alles kann!

Überzeugende Schall- und Brandschutzeigenschaften, extreme Belastbarkeit sowie ihr breites Einsatzspektrum machen die Knauf Ausbauplatte Diamant zum Multitalent im hochwertigen Innenausbau wie z. B. Dachgeschoss und Feuchträume, widerstandsfähige, schlagfeste Bekleidungen, Bereiche kritischer, stark frequentierter Verkehrszonen (z. B. Flure), Schul- und Sportstättenbau.



### Vorteile:

- Nichtbrennbar
- Geringes Quellen und Schwinden bei Änderung der klimatischen Bedingungen
- Größere Wandhöhen durch hohe Festigkeit
- Guter Gefügezusammenhalt unter Brandeinwirkung
- Imprägniert für reduzierte Wasseraufnahme
- Hochwertige Gipsplatte mit optimalem Preis-Leistungs-Verhältnis
- Universell anwendbare Spezialplatte für alle Bereiche des Trockenbaus (GKFI nach ÖNORM B 3410 bzw. DFH2IR nach EN 520)
- Besserer Schallschutz
- Erhältlich in den Stärken 12,5 mm, 15 mm und 18 mm sowie als Diamant X für den Holzrahmenbau

## Erfüllt schon heute die Anforderungen von morgen

Die Knauf Ausbauplatte Diamant hat eine besondere Oberfläche und ist trotz des Hartgipskerns leicht zu bearbeiten. Einfacher Zuschnitt durch Ritzen und Brechen – ganz ohne Sägen!

Die speziell entwickelte Diamant-Schraube verhindert das Ausfransen der Kartonoberfläche und sorgt für Top-Oberflächen für das Verspachteln.



### Die hervorragenden Eigenschaften der Knauf Diamant:



#### Höhere Stabilität

Harte Schläge oder hohe Belastungen steckt die Ausbauplatte Diamant einfach weg. Die Hartgipsplatte verfügt über eine besonders hohe Oberflächenhärte und Festigkeit.



#### Besserer Lärmschutz

Trockenausbau mit der Knauf Ausbauplatte Diamant erhöht den Schallschutz im Vergleich zu Standardlösungen. Das Ergebnis ist besser als manch eine Massivkonstruktion.



#### Längerer Brandschutz

Im Brandfall zählt jede Sekunde. Bei einlagig beplankten Metallständerwänden erzielt die Ausbauplatte Diamant bereits die Feuerwiderstandsklasse EI<sub>2</sub>30. Zweilagig beplankt sogar EI<sub>2</sub>90. GKFI nach ÖNORM B3410 bzw. DFH2IR nach EN 520. Das sorgt für deutlich mehr Sicherheit.



#### Mehr Widerstand gegen Feuchtigkeit

Die Knauf Ausbauplatte Diamant ist imprägniert und hat einen besonders harten Spezialgipskern. Daher ist sie bestens für Feuchträume geeignet.



# Knauf Pocket-Kit vormontiert – schneller geht's nicht!

Knauf Pocket-Kit vormontiert – kann das selbe wie Knauf Pocket-Kit und ist trotzdem besser!

Bei Knauf Pocket-Kit vormontiert ist der Großteil Ihrer Arbeit bereits erledigt, denn wir liefern Ihnen dieses Schiebetür-System als „Kasten“ auf die Baustelle, sodass Sie es in nur 3 Arbeitsschritten einbauen können. Sie sparen dadurch viel Zeit!

## Eigenschaften:

- Alle Teile vormontiert
- Türblattbreiten von 650 bis 1.050 mm möglich
- Türblatthöhe bis 2.125 mm
- Türblattbreite und -höhe voreingestellt (Objekt/Lagerware)
- Wenige Lagergrößen (950/2.030 mm CW75) nötig um alles abzudecken
- Kleinere Türblattbreiten möglich – Laufschiene kürzbar
- Höhe regulierbar, wenn nötig
- Leichtlaufschiene für Holztürblatt beige packt
- Gesamtes Zubehör Pocket-Kit kompatibel
- Vormontage von Dämpfer und Push-to-open möglich
- Gesamtgewicht nur 13 kg
- Kein UA-Profil notwendig

## 3 einfache Aufbausritte:



Montageöffnung vorbereiten



Laufschiene einstecken und fixieren



Pocket-Kit vormontiert auf Montagehilfe setzen, rechtwinklig ausrichten und verschrauben



Starker Innenausbau mit fermacell® Gipsfaser-Platten



Perfekter Bad-Ausbau mit fermacell® Powerpanel H<sub>2</sub>O

## Moderner Innenausbau – vom Keller bis zum Dach

fermacell® – erstklassig für alle Ausbaubereiche

Mit fermacell® Produkten gelingt der hochwertige Ausbau, perfekt für Alt- und Neubau. Die einfache Handhabung, das abgestimmte Zubehör-System und die effiziente Konstruktionen sorgen für schnelle und wirtschaftliche Projekte.

fermacell® Gipsfaser-Platten –

die perfekte Lösung für den effizienten Innenausbau

Die robuste und vielseitige fermacell® Gipsfaser-Platte überzeugt aufgrund der Materialzusammensetzung, zugleich als Bau-, Feuerschutz- und Feuchtraumplatte und ist biologisch geprüft und eco-zertifiziert.

fermacell® Powerpanel H<sub>2</sub>O –

erste Klasse bei Wasserwiderstand

Mit dem wasserfesten fermacell® Powerpanel H<sub>2</sub>O lassen sich Räume mit hoher Feuchtebelastung, wie Bäder, Duschen, Umkleidekabinen, Küchen oder Waschküchen, anspruchsvoll und sicher umsetzen.



HardiePlank® Fassadenbekleidungen



HardiePanel® Fassadenbekleidungen

## Fassadenbekleidungen aus Faserzement

**NEU!**

**Fassadenbekleidungen, die begeistern**

Baumaterialien aus Faserzement von James Hardie verleihen Ihrem Haus einen einzigartigen Charakter. Wetterbeständig, langlebig und erhältlich in unterschiedlichen Strukturen sowie in einer Vielzahl von Farben.

**HardiePlank® Fassadenbekleidung – sieht aus wie Holz, stark wie Beton**

HardiePlank® Paneele bieten die natürliche Schönheit von Holz, sind jedoch aus unverwüstem James Hardie® Faserzement und bedürfen kaum einer Wartung.

**HardiePanel® Fassadenbekleidung – großformatige Fassadenlösungen aus Faserzement**

Mit HardiePanel® Fassadenbekleidungen von James Hardie erhält jede Gebäudefassade ein unverwechselbares und dauerhaft schönes Aussehen.



**Wer macht Häuser schön und einzigartig?**

**Baumit Fassadenfarben**

## Wer hilft mir bei der Farbe für die Fassade? Baumit Farbberatung

- 1.000 großflächige Originalfarben und Putzmuster
- Mit professioneller Farbberatung zur Traumfassade
- Wunschfarbe am eigenen Haus sehen

### Baumit Farbberatung:

Wopfing: 0501 888 1470  
Klagenfurt: 0501 888 7242  
Peggau: 0501 888 2357  
Hallein: 0501 888 5880  
Marchtrenk: 0501 888 3880  
Hall/Tirol: Eröffnung März 2019

Baumit  
Farbberatung  
6x in Österreich:  
**Jetzt Termin vereinbaren!**

[www.baumit.com/farbe](http://www.baumit.com/farbe)



### Vorteile:

- 888 Farbtöne „Life“
- Farbberatung und Design
- Strukturen und Effekte



## Individuell – unbegrenzte Gestaltungsmöglichkeiten

Mit Baumit CreativTop öffnen sich unbegrenzte Möglichkeiten zur kreativen Gestaltung von Fassaden. Besonders für Baumit Wärmedämmverbund-Systeme ergeben sich eine Vielzahl von Strukturierungsmöglichkeiten. Baumit CreativTop ist ein besonders modellierbarer und strukturierbarer Fassadenputz. Pastös, eingefärbt und verarbeitungsfertig lädt er zur kreativen Gestaltung einzigartiger Fassaden ein.

### Vorteile:

- Endlos viele Gestaltungsmöglichkeiten
- Individuelle Strukturen
- Kreativ bunt und einzigartige Oberflächen

[www.baumit.com](http://www.baumit.com)





**Was wärmt und kühlt –  
natürlich mit Luft?**

**Baumit  
open® air**

**KlimaschutzFassade**

## Baumit open® air KlimaschutzFassade – Dämmen mit Luft

Luft ist der natürlichste Dämmstoff der Welt. Deshalb nehmen wir von Baumit möglichst viel davon – konkret 99 %, um mit der innovativen Baumit Fassadenplatte open® air atmungsaktiv zu dämmen und Energie zu sparen. Durch die spezielle Baumit open-Technologie bietet die Dämmplatte 5x bessere Feuchteregulierung als herkömmliche EPS-Dämmstoffe. Mit hoher Dämmleistung bei  $\lambda = 0,031 \text{ W/mK}$  und 99 % Luftanteil pro  $\text{m}^3$ , setzt die Fassadenplatte open® air neue Maßstäbe in Sachen umweltschonendem Ressourcen-Einsatz. Und das vom Rohstoff bis hin zur Produktion, mit Abwärmenutzung und Verwendung von 100 % Ökostrom. Durch die moderne Produktionsanlage ist die Dämmplatte 5x formstabiler und bietet damit mehr Sicherheit in der Verarbeitung.

### Vorteile:

- Ökologische Luftdämmplatte
- Atmungsaktiver Schutz vor Kälte und Hitze
- Niedrigster Primärenergieverbrauch
- Hohe Dämmleistung  $\lambda = 0,031 \text{ W/mK}$
- Für mehr Behaglichkeit
- Dämmung mit 99 % Luft





## ULTIMATE Kontur FSP-032 – die Hochleistungs-Mineralwolle für die hinterlüftete Fassade

Die ISOVER ULTIMATE Kontur FSP-032 Fassadendämmplatten und ULTIMATE Kontur FSP L-032 Laibungsdämmplatten sind einseitig mit schwarzem Glasvlies kaschiert. Die Mineralwolle-Dämmplatten sind zur außenseitigen Wärmedämmung von Außenwänden bei hinterlüfteten, nichttransparenten Fassadenbekleidungen oder bei Gebäudetrennwänden. Die elastischen Eigenschaften der ULTIMATE Faser verhindern eine Hinterströmung des Dämmstoffes an der Wand, und das geringe Gewicht ermöglicht eine schnellere Verlegung gegenüber vergleichbaren Produkten.

### Vorteile:

- Nennwert der Wärmeleitfähigkeit:  $\lambda_0 = 0,031$
- Sicher, da nicht brennbar; Euroklasse A1, Schmelzpunkt  $\geq 1.000$  °C
- Durchgehend hydrophobiert
- Ersetzt klassische Steinwolle
- Laibungs-Dämmplatte für reine Klebemontage geeignet

Die ISOVER Unterdeck- und Windschutzbahn ist bestens kombinierbar mit der ISOVER ULTIMATE Kontur FSP-032:

- Für regensichere Unterdächer gemäß ÖNORM B 4119
- Flächengewicht: ca.  $170 \text{ g/m}^2$
- Diffusionsäquivalente Luftschichtdicke:  $s_d$ -Wert  $< 0,04 \text{ m}$
- 3 Monate UV-beständig
- Auf allen Untergründen einsetzbar (frei hängend geprüft nach EN 11925-2)

[www.isover.at](http://www.isover.at)

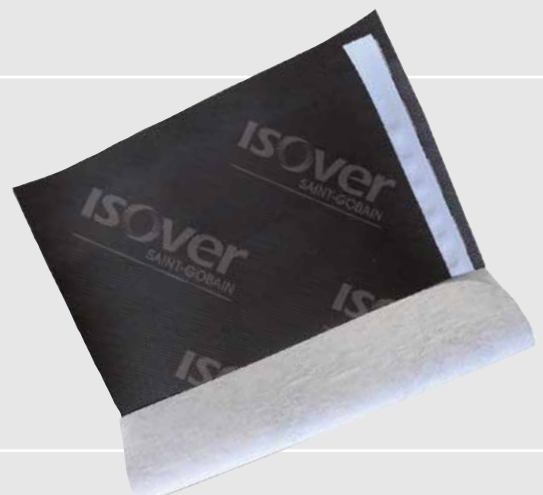

# Flüssigabdichtung für den Innen- und Außenbereich

Zur Abdichtung von:

- Bädern, Duschen
- Schwimmbädern
- Heiz-, Wasch- u. Kellerräumen
- Terrassen, Balkonen, Loggien
- Kellerwänden und -schächten
- Flach- u. Steildächern
- Fensterbänken
- Carports
- Lauben
- u. v. m.



10-kg-Eimer

5-kg-Eimer

### Unolastic:

- Einkomponentig
- Gebrauchsfertig
- Extrem elastisch
- Geruchsneutral
- **Leed**-zertifiziert
- Überflämmbar
- Überstreichbar
- Überputz-/klebbar
- **Lösemittelfrei**
- UV-beständig



**NEU!**

## Luftschalldämmung TOPSILENT Adhesiv + AdhesivPanel

Schwerdämmfolie zur Verbesserung der akustischen Eigenschaften der Gipskartonplatten in schalldämmenden Vorsatzschalen und abgehängten Decken. Kann auch als Innenbeschichtung von Rolladenkästen, Möbeln, und dgl. zur Verbesserung der akustischen Eigenschaften von Fassaden oder als schwingungsdämpfendes Element auf Metallplatten verwendet werden.



### Eigenschaften:

- Schalldämmmaß 27 db
- Biegeweich
- Selbstklebend
- Geteilte Silikonfolie
- Beidseitig mit Fingerlift
- Einfaches Handling
- Einfache Montage

[www.tecware.at](http://www.tecware.at)



## Immer gut beraten!

Unsere themenbezogenen Kataloge zeigen Ihnen ausführlich alle wichtigen Produkte und Anbieter für Ihre Vorhaben. Sämtliche Produkte sind von erstklassiger Qualität und entsprechen den österreichischen Normen und Vorschriften. Einen besonderen Schwerpunkt legen wir bei der Produktauswahl auf biologische und umweltfreundliche Baustoffe – für nachhaltiges und verantwortungsbewusstes Bauen und Sanieren. Unsere Kataloge dienen Ihnen als Ideengeber und sind damit die perfekte Basis für eine kompetente Beratung durch unser Fachpersonal. In unseren monatlich erscheinenden Flugblättern bieten wir Ihnen zusätzlich eine Auswahl an saisonal ausgesuchten Produkten zum Aktions-Preis – da ist für jeden was dabei!

Eigentümer, Herausgeber und Verleger: BEZ Baustoff-Einkaufs-Zentrale GmbH, 1030 Wien. Für den Inhalt verantwortlich: Geschäftsführer Hartmut Möller, 1030 Wien. Technische Angaben vorbehaltlich eventueller Druckfehler bzw. Irrtümer.



# BAU WELT **baustoffwagner**

### Baustoffe (BST), Baufachmarkt (BFM), Fliesenwelt

1050 Wien  
Margareten Gürtel 3-7

Tel.: 01/546 01-0  
Fax: BST/BFM: 01/546 01-240/239  
Fliesen: 01/545 70 40  
office@baustoffwagner.at

**BST, BFM:** Mo. bis Fr.: 6.30 - 18.00 Uhr  
Sa.: 7.00 - 13.00 Uhr  
**Fliesenwelt:** Mo. bis Fr.: 8.00 - 18.00 Uhr  
Sa. 8.00 - 13.00 Uhr

### Fenster und Türen, Dach- u. Innenausbau

1050 Wien  
Margareten Gürtel 13

Tel.: 01/546 01-0  
Fax: 01/545 32 91  
fdi@baustoffwagner.at

Mo. bis Fr.: 6.30 - 18.00 Uhr  
Sa.: 7.00 - 13.00 Uhr

[www.baustoffwagner.at](http://www.baustoffwagner.at)